



综合产品目录

产品概览

关于我们

市场领域

行业应用

定制加工服务

产品快速向导

密封箱材质选择方法

Fibox质量体系

机柜

ARCA	200 x 300 x 150 mm – 800 x 600 x 300 mm	16
CAB	200 x 300 x 180 mm – 600 x 400 x 220 mm	21

密封箱

MNX	100 x 100 x 35 mm – 360 x 255 x 152 mm	24
EK	190 x 190 x 130 mm – 760 x 560 x 250 mm	27
SOLID	190 x 190 x 130 mm – 760 x 560 x 250 mm	29
NEO	320 x 220 x 150mm – 420 x 320 x 150mm	32
EURONORD	50 x 52 x 40 mm – 360 x 400 x 151 mm	34
ALN / ALCS	60 x 66 x 46 mm – 310 x 600 x 180 mm	39
TEMPO	95 x 65 x 60 mm – 344 x 289 x 157 mm	42
PICCOLO	110 x 80 x 65 mm – 230 x 140 x 125 mm	45
QUICK	300 x 200 x 170 mm – 600 x 400 x 270 mm	47
CARDMASTER	166 x 160 x 80 mm – 390 x 316 x 167 mm	49
PINBOX	85 x 50 x 43 mm – 190 x 125 x 80 mm	51

通用附件

电缆填料函	52
观察窗	54
通风解决方案	55

全球布局

61

六十载行业积淀

享誉全球的密封箱专家

早在1966年，菲宝斯（FIBOX）便率先推出注塑成型聚碳酸酯（PC）密封箱，由此开创了电气密封箱制造的新纪元。如今，作为享誉全球的密封箱供应商，Fibox业务网络已覆盖所有主要工业国家。我们始终秉承芬兰传统，在产品设计中贯彻简约的北欧设计理念。位于芬兰的总部研发中心持续开发创新产品，为配电系统、控制装置和电子设备提供坚固保护，抵御严苛环境挑战。

我们制造的每件产品都经久耐用，贯彻可持续发展理念。通过提升能效和资源利用率，我们积极履行地球环境保护的承诺——携手共创绿色未来！

Fibox始终信守创新承诺，坚守技术领先地位，持续开发助力合作伙伴与客户成功的解决方案。为此，我们持续

加大研发投入，将前沿科技融入密封箱解决方案，为客户提供创新且可持续的产品体系。除定制化塑料与金属密封箱的研发制造外，我们还提供经过全面测试的电气与自动化系统。当前，Fibox系统在电动汽车充电技术、车载加热系统等诸多领域发挥着关键作用。

Fibox在中国

2003年，Fibox立足全球战略布局，在上海设立首家中国分公司；2005年，广州生产基地正式投产，标志着本土化制造能力的全面落地。菲宝斯中国（Fibox China）的核心业务领域为电气密封箱、系统成套解决方案及定制注塑生产。



我们的市场领域

严苛环境解决方案

无论何种应用场景，Fibox丰富的密封箱产品线均能为您提供大量高品质解决方案，全面保护电气与电子组件及系统。我们既可现货供应所有标准型号，也能根据您的技术规范提供定制化组装方案——满足个性化需求始终是我们的核心使命。

除特殊表面处理工艺与彩色材质机箱外，Fibox还提供客户专属定制产品。所有产品均通过与客户的深度协作共同研发设计。得益于持续扩大的客户网络所反馈的宝贵意见，我们得以不断创新产品体系，并开发具有增值价值的服务与解决方案。

顶尖密封箱技术

Fibox为您的产品创新提供可靠保障

销售增长

Fibox完善您的产品矩阵

交期优化

全球化的Fibox服务体系

品质升级

符合ISO 9001:2015国际质量标准

投资避险

Fibox与您共担研发成本



产品应用范围

为您的应用选择适当的产品

产品组	控制单元 / 控制柜	配电单元 / 配电柜	配电盘	端子箱	接线盒	仪器仪表	电子设备
ARCA IEC	•	•	—	—	—	—	—
CAB	•	—	—	—	—	—	—
STRC	•	•	—	—	—	—	—
MNX	—	—	—	•	—	•	•
EK	•	•	•	•	—	—	—
SOLID	•	•	—	•	—	—	—
NEO	•	•	—	—	—	•	•
EURONORD	—	—	—	•	—	•	•
ALN	•	—	—	•	—	•	•
TEMPO	—	—	—	•	•	—	—
PICCOLO	•	—	—	•	—	•	—
QUICK	•	•	—	—	—	—	—
CARDMASTER	—	—	—	—	—	•	•

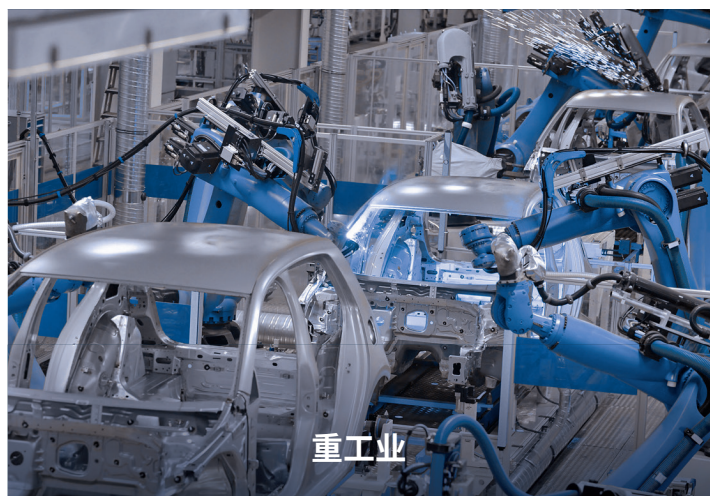

重工业



通信与数据技术



供应服务



工厂与楼宇自动化

专属机加工服务

我们始终秉持一个信念：为您打造与愿景完美契合的产品。“One Fibox”不仅是一句承诺，更是我们为客户创造最大附加值的郑重宣言。作为密封箱领域的专家，我们凭借深厚的专业积淀，不仅深入理解您的需求，更能超越常规应用方案，提供全方位定制服务。

凭借我们专业的个性化机加工服务，我们不仅突破标准产品系列的局限，更为您提供适用于所有FIBOX密封箱的定制化解决方案。

通过采用尖端加工技术，我们可以为您实现密封箱的精密机加工、专业喷涂或个性化印刷。此外，FIBOX装配服务还能帮助您优化生产流程，有效降低成本。



机械加工

即使小批量订单，您仍可享受我们多样化的定制加工服务，包括钻孔、铣削等各类机械加工工艺。

模具改制

优化工具实现高效生产？针对OEM标准密封箱系列，我们可根据订单量对现有模具进行定制化改造。

特殊色彩喷涂与印刷

除提供多色可选密封箱外，我们还支持按您的技术规范进行个性化印刷或喷涂（具体方案视订单量而定）。

EMC电磁兼容优化

我们将根据您的具体需求，提供多种密封箱EMC优化解决方案。

装配服务

我们提供第三方配件及FIBOX原装配件的专业装配服务，交付即装即用的预组装密封箱系统。

FX CAD 密封箱配置系统

轻松在线规划，即时获取个性化方案

FX CAD让您能够便捷地以3D方式规划设计个性化密封箱。该配置系统提供两种智能选择方式：直接从丰富的FIBOX产品库中选取，或通过密封箱尺寸和材质进行简化搜索。此外，我们还提供多种其他定制选项，例如添加所需的加工工艺。注册后，您可轻松保存设计方案、获取报价并下载相应的CAD数据。

不确定哪种密封箱适合您的应用？直接下载CAD数据即可！

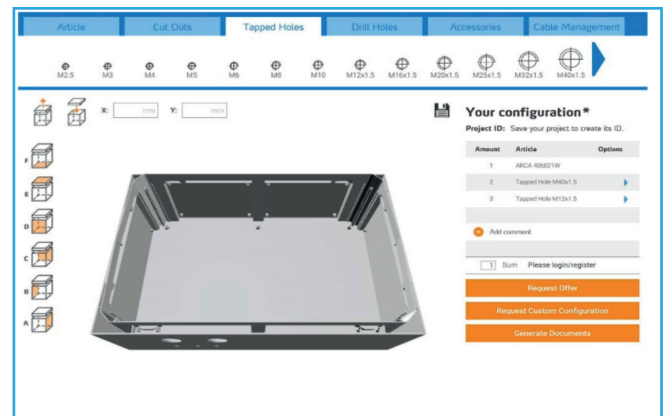

FIBOX产品快速选择向导

产品	MNX		PICCOLO		EURONORD				TEMPO	SOLID		EK
材质	PC	ABS	PC	ABS	PC	ABS	ALN	GRP	ABS	PC	ABS	PC
最小尺寸 (mm)	100X100X35		110X80X65		50X45X32				95X65X60	190X190X130		190x190x130
最大尺寸 (mm)	360X255X152		230X140X125		310X600X180				344X289X117	560X380X180		760x560x250
IP 等级	IP 66/67	IP 66/67	IP 66/67	IP 66/67	IP 66/67	IP 66/67	IP 66/67	IP 66/67	IP 65	IP 66/67	IP 66/67	IP 66/67
IK 等级	IK 08	IK 07	IK 08	IK 07	IK 08	IK 07	IK 08	IK 08	IK 07	IK 08	IK 08	IK 08
阻燃级别 (材质)	UL94-5V	UL94HB	UL94-5V	UL94HB	UL94-5V	UL94HB		UL94-5V	UL94HB	UL94-5V	UL94HB	UL94-5V
阻燃级别测试标准	UL 746 C 5 inch flame test		UL 746 C 5 inch flame test		UL 746 C 5 inch flame test					UL 746 C 5 inch flame test		UL 746 C 5 inch flame test
ATEX 防爆认证												
适用于电子电器等	■	■	■	■	■	■	■	■	■	■	■	■
适用于工业领域等	■	■	■	■	■	■	■	■	■	■	■	■
适用于测量仪器等	■	■	■	■	■	■	■	■	■			
适用于模块断路等									■			■
适用于室外	■		■		■		■	■		■		■
适用于配电盘等												■
适用于接线箱等	■	■	■	■	■	■	■	■	■	■	■	
适用于 UL 认证的箱体	■		■		■					■		■
适用于 墙壁安装控制箱										■	■	■

PC = 聚碳酸酯

ABS = 丙烯腈丁二烯苯乙烯

AL/ALN = 压铸铝

GRP = 玻璃纤维增强型聚酯

CAB			QUICK		CARDMASTER		ALN	PINBOX		ARCA
PC	ABS	GRP	PC	ABS	PC	ABS	AL	ABS	AL	PC
150x150x110			300x200x170		160x166x78		60x66x46	71x66x45	75x65x50	200x300x150
1000x800x300			600x400x270		316x363x156		310x600x180	230x110x65	190x125x80	800x600x300
IP 65	IP 65	IP 66	IP 66/67	IP 66/67	IP 65	IP 65	IP 66/67/68	IP 65	IP 65	IP 66
IK 08	IK 08	IK 10	IK 08	IK 08	IK 08/07	IK 07	IK 08	IK 07	IK 08	IK 10/08
UL94-5V	UL94HB	UL94-5V	UL94-5V	UL94HB	UL94-5V	UL94HB				UL94-5VA
UL 746 C 5 inch flame test			UL 746 C 5 inch flame test		UL 746 C 5 inch flame test					
							■			■
			■	■	■	■		■	■	■
■	■	■	■	■	■	■		■	■	■
■	■				■	■				■
										■
■		■	■		■		■		■	■
							■	■	■	
■			■		■					
■	■	■	■	■						■

NEMA/UL/防护等级

国家电气制造商协会National Electrical Manufacturers Association(NEMA)是制定电气设备标准化产品技术规范的美国制造商组织。

担保人实验室UL(Underwriters' Laboratories)把NEMA性能标准和测试方法作为电气密封箱试验和认证的指南。

近似等于括弧中的IP











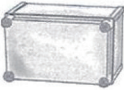
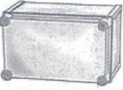





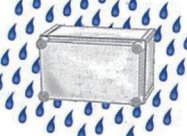
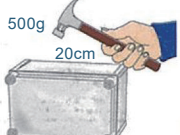
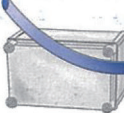

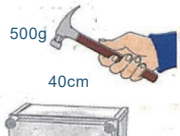
NEMA

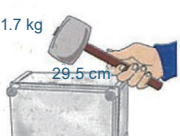
1	主要用于室内应提供的防护等级为密封设备的接触防护和限量落尘防护(IP30)。
2	室内使用, 应提供的防护等级为限量落水和落尘防护(IP31)。
3	室外使用, 应提供的防护等级为风尘, 降雨和冰雹防护, 密封箱上的冰不能对其形成损害(IP64)。
3R	室外使用, 应提供的防护等级为降雨和冰雹防护, 密封箱上的冰不能对其形成损害(IP32)。
3S	室外使用, 应提供的防护等级为风尘, 降雨和冰雹防护, 在有冰堆积时, 外部机构仍可操作。
4	室内或室外使用, 应提供的防护等级为溅水, 风尘和降雨, 软管直接水淋防护, 密封箱上的冰不能对其形成损害(IP66)。
4X	室内或室外使用, 应提供的防护等级为溅水, 风尘和降雨, 软管直接水淋防护, 密封箱上的冰不能对其形成损害, 抗腐蚀(IP66)。
6	室内或室外使用, 应提供的防护等级为短时间浸入有限水中不进水防护, 密封箱上的冰不能对其形成损害。
6P	室内和室外使用应提供的防护等级为长时间进入, 有限深度的水中不进水防护。
11	室内使用, 应为密封设备提供浸油防护等级为腐蚀性液体和气体的腐蚀效应防护。
12, 12K	室内使用时, 应提供的防护等级为灰尘, 落灰和无腐蚀性液体滴落(IP65)。
13	室内使用时应提供的防护等级为喷水, 油和无腐蚀性, 冷却剂防护(IP65)。

IP和IK释义

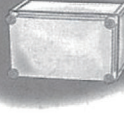
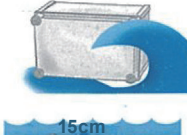
下面采用了两位编码的IP分级表给出了密封箱的浸入防护级别。FIBOX已经根据IEC529或更新的EN60529标准对密封箱进行测试。后一标准从6以上对每一级都要进行单独的第2位测试，这样双标志的IP66/67说明都要进行实际测试。

新的密封箱欧洲标准EN62208正在出台，并且也包括了新的IK冲击测试。这一测试在EN50102中有说明。而且，由于FIBOX密封箱正在使用EN62208的标准测试，对每一个单独的密封箱都可得到抗冲击数据。

IP第一项 对固体的防护		IP第二项 对液体的防护		IK数据 对机械冲击的防护	
IP	测试	IP	测试	IK	测试
0	 无防护	0	 无防护	00	 无防护
1	 可防止50mm以上固体进入的危害(例如偶然手的接触)	1	 可防止竖直落水的危害	01-05	 冲击<1焦耳
2	 可防止12mm以上固体进入的危害(例如手指大小)	2	 可防止与竖直方向成15度角以下的直接喷水的危害	06	 冲击:1焦耳
3	 可防止2.5mm以上固体进入的危害	3	 可防止与竖直方向成60度角喷水的危害	07	 冲击:2焦耳
4	 可防止1mm以上固体进入的危害	4	 可防止来自各方向上的喷水危害	08	 冲击:5焦耳
5	 可防止一定量粉尘的危害	5	 可防止来自各方向上的低压水喷射的危害	09	 冲击:10焦耳
6	 完全防止粉尘的危害	6	 可防止四面方向的高压力喷水的危害	10	 冲击:20焦耳
		7	 可防止15cm深水短期浸没危害的影响		
		8	 可防止在1m深水压力下长期浸没的危害		

密封箱材质选择方法

一般特定用途的密封箱的选择, 首先要考虑“产品的尺寸”, 然后考虑材质功能。

以下内容是FIBOX产品材质的基本差异点和优缺点。

PC

含玻璃纤维的PC+GLAS

优点

- 抗冲击性良好
- 透明产品
- 可用一般的工具加工
- IP等级高
- 安装不易变形
- 温度适用范围广
- 火灾时会自动熄灭
- 耐化学腐蚀性良好
- 轻便
- 防紫外线
- 绝缘性能高
- 实惠的、在不良环境下使用的产品

缺点

- 不能阻断电磁波(EMC)

ABS (ACRYNITRILE-BUTADIENE-STYRENE)

优点

- 可用一般的工具加工
- 可制作成有颜色的产品
- 轻便
- 耐化学腐蚀型良好
- 绝缘性良好

缺点

- 抗冲击性比PC略差
- 温度范围比PC略差
- 防紫外线性能比PC略差
- 不能制作透明产品
- 不能阻断电磁波(EMC)

AL/ALN

优点

- 耐化学腐蚀性良好
- 抗冲击性良好
- 温度适用范围广
- 接地方便
- 阻断电磁波(EMC)
- 容易散发内部的热气
- 构造坚固

缺点

- 价格比PC高
- 比PC及ABS重
- 不能用一般工具加工

GRP

优点

- 耐化学腐蚀性良好
- 抗冲击性良好
- 构造坚固
- 可以在多样的气候条件下使用
- 温度适用范围广
- 阻燃性
- 绝缘性良好

缺点

- 价格比PC高
- 不能用一般工具加工
- 不能阻断静电(EMC)
- 比其他密封箱重

按照材料比较

下面表格表现多样的特性。如有需要对各个材质更详细的情报，请您咨询FIBOX销售人员或当地代理商。

种类	***** 非常好 *弱					
	PC	ABS	GRP	AL ¹⁾	PA6 ²⁾	PS ³⁾
室外使用	*****	*	*****	*****	*****	*
市内使用	*****	*****	*****	*****	*****	*****
经济性	***	*****	*	*	**	*****
轻便性	*****	*****	***	*	*****	*****
坚固性	***	*	*****	*****	***	*
耐冲击性	*****	***	*****	*****	***	*
盐水	*****	**	*****	***** ¹⁾	*****	**
中性盐	*****		*****	***** ¹⁾	*****	*****
弱酸	*****	*****	*****	**	*****	*****
强酸	***	*	***	*	*	*
弱碱	***	*****	*****	*	**	*****
强碱	*	*****	*****	*	*	*****
石油	***	*	*****	*****	*****	*
液压油	*****	*****	*****	*****	*****	*****
酒精	*****	***	*****	*****	*****	***
溶剂	*	*	*****	*****		*
冷却油	***	*****	*****	***		*****

¹⁾ 表面聚酯喷涂的压铸铝

²⁾ 有玻璃纤维的尼龙

³⁾ 聚苯乙烯

* 数据更改，恕不通知。

为了最高防护等级的产品密封垫

密封垫在密封箱防护等级中起着非常重要的作用。IP等级的信赖度是由使用当中的密封垫的特性来决定。密封垫重要的特性是密封垫的复原能力和正确成型到密封箱的工艺。一般使用的密封垫的原料聚氨酯有着很好的复原能力，在正确成型时才发挥优秀的效能。EPDM材质的密封垫对一般在化学场所的化学物质有着很好的防护作用。但是化学物质的种类也非常多，请您正确确认好您要使用的密封垫的抗化学腐蚀性后使用。

依照情况，可以只更换密封垫来转换密封箱的性能。密封箱的防护等级可以按照密封垫的材质和特性来决定。选择密封垫的材质时应对比比较密封垫的弹力、对冷和热的影响，还有对多种化学物质的影响等因素。最重要的是为了客户需要的安全性，密封箱和密封垫都应具有对同一化学物质相同的抗化学腐蚀功能。

FIBOX密封箱的优秀性

密封箱的IP等级随着密封垫的特性而定，再者密封垫应正确成型到密封箱中。密封垫自己截面成型的特性外还应考虑密封垫接触到密封箱底座和盖子的部分的截面特性。如果密封垫的成型及接触截面的构造和密封箱的制造技术达不到最高水平，即使使用再好的密封垫，IP等级也会降低。FIBOX的所有密封箱都通过精密的设计生产，如果您选择使用FIBOX的密封箱就不用考虑关于IP等级等烦恼，您只要考虑你所使用的用途和密封垫的材质就可以。

FIBOX密封箱的密封垫材质有聚氨酯、EPDM、氯丁(二烯)橡胶及硅橡胶。表一为密封垫各个材质的物理特性。表二为密封垫材质抗化学腐蚀性的一般特性，客户应另外确认各个材质在使用环境下对化学物质的抗化学腐蚀性能。如需了解更详细的情况请致电本公司。

(表一)密封垫物理材质特性比较

项目	单位	TPE	聚氨酯	EPDM	氯丁(二烯)橡胶	硅胶
温度范围	°C	-40~+120	-50~+130	-50~+120	-40~+100	-60~+170
伸缩强度	Mpa	5	0,4	13,0	8,0	9,4
耐压率	%	700	110	300	250	540
硬度	Shore A	30	12	65	66	52
密度	g/cm	1,13	0,33	1,12	1,6	1,15
复原性 (数字越低越好)	%	17	5	20	35	14

(表二)按照材质的密封垫耐化学性比较

***** 非常好 *弱

种类	TPE	聚氨酯	EPDM	氯丁(二烯)橡胶	硅胶
中性盐	*****	*****	*****	*****	*****
弱酸	*****	***	*****	***	***
强酸	***	*	***	*	*
弱碱	*****	***	*****	*****	***
强碱	***	*	*****	***	*
石油	*	*	*	***	*
液压油	*	*****	*	***	*
酒精	**	***	*****	*****	*****
冷却油	***	***	*****	***	*****

TPE = thermoplastic elastomer

EPDM=ethylene-prophene-diene-monomer

FIBOX质量系统

FIBOX开发了一套高级的质量系统，以保证客户的安全和产品服务的一致性。从设计，开发到生产和产品交货，我们工作的各方面都以文件载以保证其超级的性能。您可以放心依赖其性能。

FIBOX是一家通过ISO认证的制造商，此证书包括由ISO 9001:2008所规定的技术规范。



FIBOX的质量系统不仅用于产品的质量和安全，而且也适用于产品的适用性，装运的精确性，技术支持性和客户服务。内部定期和外部独立的审查保障了质量体系的持续成功。

ARCA IEC

高品质壁挂式密封箱

在极端严苛环境下展现优异性能与安全保障。操作简便，安装快捷。这一切都源于创新设计和以市场为导向的产品研发。ARCA IEC系列作为钢板壁挂式密封箱的经济型替代方案，具有优异的耐腐蚀特性，专为恶劣严苛环境设计。该系列完美融合了钢板密封箱的优良特性与高品质热塑性塑料的显著优势。



尺寸规格:

200 x 300 x 150 mm - 800 x 600 x 300 mm

PC: IP66; IK10;

IP65; IK08 (W版本)



耐腐蚀性能



专利铰链结构

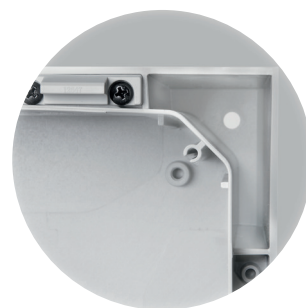

坚固拐角设计

产品规格及型号

尺寸规格	标准锁紧装置 灰色箱门		摇柄锁 灰色箱门		标准锁紧装置 箱门含观察窗	
	产品编号	订货编号	产品编号	订货编号	产品编号	订货编号
200 x 300 x 150	8120020	ARCA 203015			8120140	ARCA 203015W
200 x 300 x 150	8120020N	ARCA 203015 No MP*			8120140N	ARCA 203015W No MP*
300 x 200 x 150	8120002	ARCA 302015			8120122	ARCA 302015W
300 x 200 x 150	8120002N	ARCA 302015 No MP*			8120122N	ARCA 302015W No MP*
300 x 300 x 210	8120005	ARCA 303021			8120125	ARCA 303021W
300 x 300 x 210	8120005N	ARCA 303021 No MP*			8120125N	ARCA 303021W No MP*
300 x 400 x 150	8120022	ARCA 304015			8120142	ARCA 304015W
300 x 400 x 150	8120022N	ARCA 304015 No MP*			8120142N	ARCA 304015W No MP*
300 x 400 x 210	8120023	ARCA 304021			8120143	ARCA 304021W
300 x 400 x 210	8120023N	ARCA 304021 No MP*			8120143N	ARCA 304021W No MP*
400 x 300 x 150	8120006	ARCA 403015	8120086	ARCA 403015S	8120126	ARCA 403015W
400 x 300 x 150	8120006N	ARCA 403015 No MP*	8120086N	ARCA 403015S No MP*	8120126N	ARCA 403015W No MP*
400 x 300 x 210	8120007	ARCA 403021	8120087	ARCA 403021S	8120127	ARCA 403021W
400 x 300 x 210	8120007N	ARCA 403021 No MP*	8120087N	ARCA 403021S No MP*	8120127N	ARCA 403021W No MP*
400 x 400 x 210	8120009	ARCA 404021	8120089	ARCA 404021S	8120129	ARCA 404021W
400 x 400 x 210	8120009N	ARCA 404021 No MP*	8120089N	ARCA 404021S No MP*	8120129N	ARCA 404021W No MP*
400 x 500 x 210	8120025	ARCA 405021	8120105	ARCA 405021S	8120145	ARCA 405021W
400 x 500 x 210	8120025N	ARCA 405021 No MP*	8120105N	ARCA 405021S No MP*	8120145N	ARCA 405021W No MP*
400 x 600 x 210	8120026	ARCA 406021	8120106	ARCA 406021S	8120146	ARCA 406021W
400 x 600 x 210	8120026N	ARCA 406021 No MP*	8120106N	ARCA 406021S No MP*	8120146N	ARCA 406021W No MP*
500 x 400 x 210	8120011	ARCA 504021	8120091	ARCA 504021S	8120131	ARCA 504021W
500 x 400 x 210	8120011N	ARCA 504021 No MP*	8120091N	ARCA 504021S No MP*	8120131N	ARCA 504021W No MP*
500 x 500 x 210	8120032	ARCA 505021	8120112	ARCA 505021S	8120152	ARCA 505021W
500 x 500 x 210	8120032N	ARCA 505021 No MP*	8120112N	ARCA 505021S No MP*	8120152N	ARCA 505021W No MP*
500 x 700 x 300	8120031	ARCA 507030	8120111	ARCA 507030S	8120151	ARCA 507030W
500 x 700 x 300	8120031N	ARCA 507030 No MP*	8120111N	ARCA 507030S No MP*	8120151N	ARCA 507030W No MP*
600 x 400 x 210	8120012	ARCA 604021	8120092	ARCA 604021S	8120132	ARCA 604021W
600 x 400 x 210	8120012N	ARCA 604021 No MP*	8120092N	ARCA 604021S No MP*	8120132N	ARCA 604021W No MP*
600 x 800 x 300	8120029	ARCA 608030	8120109	ARCA 608030S	8120149	ARCA 608030W
600 x 800 x 300	8120029N	ARCA 608030 No MP*	8120109N	ARCA 608030S No MP*	8120149N	ARCA 608030W No MP*
700 x 500 x 300	8120017	ARCA 705030	8120097	ARCA 705030S	8120137	ARCA 705030W
700 x 500 x 300	8120017N	ARCA 705030 No MP*	8120097N	ARCA 705030S No MP*	8120137N	ARCA 705030W No MP*
800 x 600 x 300	8120019	ARCA 806030	8120099	ARCA 806030S	8120139	ARCA 806030W
800 x 600 x 300	8120019N	ARCA 806030 No MP*	8120099N	ARCA 806030S No MP*	8120139N	ARCA 806030W No MP*

No MP = 不含安装板



专为严苛环境设计的高品质壁挂式机箱。



密封箱:

- ① 密封箱底座
- ② 灰色箱门, 含PUR密封条及锁紧机构

配件:

- ① 壁挂件 (4件), 含不锈钢螺钉或塑料配件
- ② 安装板, 镀锌钢板
- ③ 带前面板的安装导轨组件
- ④ 内箱门
- ⑤ 立柱安装套件

包含:

箱体底座、带聚氨酯密封条的箱门、安装板、安装板固定螺钉、3mm双位锁 (含钥匙) 及门档。S系列配备两点摇柄锁, W系列配备透明视窗门。

ARCA IEC配件



采用双层壁拐角设计，
显著提升结构稳定性

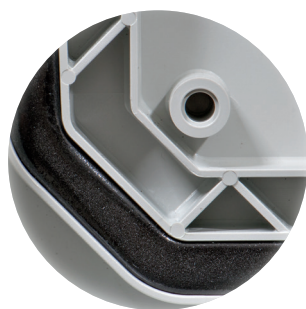

配备加宽密封条及模制加强筋，
有效增强密封性能



门档系统，确保箱体密封性

尺寸规格	适用箱体	安装板 2 mm镀锌钢		冲孔安装板 26 x 11 mm, 2 mm镀锌钢		多孔安装板 ø 3.6 mm, 2 mm镀锌钢	
		产品编号	订货编号	产品编号	订货编号	产品编号	订货编号
150 x 250	ARCA 203015	8120731	MPS ARCA 3020	8120930	MPP ARCA 2030	8120920	MPMP ARCA 3020
250 x 150	ARCA 302015	8120731	MPS ARCA 3020	8120751	MPP ARCA 3020	8120920	MPMP ARCA 3020
250 x 250	ARCA 303021	8120732	MPS ARCA 3030	8120752	MPP ARCA 3030	8120921	MPMP ARCA 3030
250 x 350	ARCA 304015	8120733	MPS ARCA 4030	8120931	MPP ARCA 3040	8120922	MPMP ARCA 4030
250 x 350	ARCA 304021	8120733	MPS ARCA 4030	8120931	MPP ARCA 3040	8120922	MPMP ARCA 4030
350 x 250	ARCA 403015	8120733	MPS ARCA 4030	8120753	MPP ARCA 4030	8120922	MPMP ARCA 4030
350 x 250	ARCA 403021	8120733	MPS ARCA 4030	8120753	MPP ARCA 4030	8120922	MPMP ARCA 4030
350 x 350	ARCA 404021	8120734	MPS ARCA 4040	8120754	MPP ARCA 4040	8120923	MPMP ARCA 4040
350 x 450	ARCA 405021	8120735	MPS ARCA 5040	8120932	MPP ARCA 4050	8120924	MPMP ARCA 5040
350 x 550	ARCA 406021	8120736	MPS ARCA 6040	8120933	MPP ARCA 4060	8120925	MPMP ARCA 6040
450 x 350	ARCA 504021	8120735	MPS ARCA 5040	8120755	MPP ARCA 5040	8120924	MPMP ARCA 5040
450 x 450	ARCA 505021	8120730	MPS ARCA 5050	8120750	MPP ARCA 5050	8120929	MPMP ARCA 5050
430 x 630	ARCA 507030	8120738	MPS ARCA 7050	8120934	MPP ARCA 5070	8120927	MPMP ARCA 7050
550 x 350	ARCA 604021	8120736	MPS ARCA 6040	8120756	MPP ARCA 6040	8120925	MPMP ARCA 6040
530 x 730	ARCA 608030	8120739	MPS ARCA 8060	8120935	MPP ARCA 6080	8120928	MPMP ARCA 8060
630 x 430	ARCA 705030	8120738	MPS ARCA 7050	8120758	MPP ARCA 7050	8120927	MPMP ARCA 7050
730 x 530	ARCA 806030	8120739	MPS ARCA 8060	8120759	MPP ARCA 8060	8120928	MPMP ARCA 8060

可根据需求提供硬质纤维纸绝缘材料制成的安装板。

导轨安装套件			内门套件		立柱安装套件 立柱直径100-300mm		适用箱体
产品编号	订货编号	说明	产品编号	订货编号	产品编号	订货编号	
8120791	DRS ARCA 203015	单排, 11模	8120910	IDS ARCA 2030	8120841	PMK ARCA 30	ARCA 203015
8120760	DRS ARCA 302015	单排, 5模	8120711	IDS ARCA 3020	8120840	PMK ARCA 20	ARCA 302015
8120763	DRS ARCA 303021	双排, 11模	8120712	IDS ARCA 3030	8120841	PMK ARCA 30	ARCA 303021
8120793	DRS ARCA 304015	单排, 16模	8120911	IDS ARCA 3040	8120842	PMK ARCA 40	ARCA 304015
8120794	DRS ARCA 304021	单排, 16模	8120911	IDS ARCA 3040	8120842	PMK ARCA 40	ARCA 304021
8120764	DRS ARCA 403015	双排, 11模	8120713	IDS ARCA 4030	8120841	PMK ARCA 30	ARCA 403015
8120765	DRS ARCA 403021	双排, 11模	8120713	IDS ARCA 4030	8120841	PMK ARCA 30	ARCA 403021
8120767	DRS ARCA 404021	双排, 17模	8120714	IDS ARCA 4040	8120842	PMK ARCA 40	ARCA 404021
8120796	DRS ARCA 405021	双排, 22模	8120912	IDS ARCA 4050	8120843	PMK ARCA 50	ARCA 405021
8120797	DRS ARCA 406021	双排, 27模	8120913	IDS ARCA 4060	8120844	PMK ARCA 60	ARCA 406021
8120769	DRS ARCA 504021	三排, 16模	8120715	IDS ARCA 5040	8120842	PMK ARCA 40	ARCA 504021
8120778	DRS ARCA 505021	三排, 22模	8120710	IDS ARCA 5050	8120843	PMK ARCA 50	ARCA 505021
8120790	DRS ARCA 507030	三排, 32模	8120914	IDS ARCA 5070	8120845	PMK ARCA 70	ARCA 507030
8120770	DRS ARCA 604021	三排, 16模	8120716	IDS ARCA 6040	8120842	PMK ARCA 40	ARCA 604021
8120800	DRS ARCA 608030	三排, 37模	8120915	IDS ARCA 6080	8120846	PMK ARCA 80	ARCA 608030
8120775	DRS ARCA 705030	四排, 21模	8120718	IDS ARCA 7050	8120843	PMK ARCA 50	ARCA 705030
8120777	DRS ARCA 806030	四排, 26模	8120719	IDS ARCA 8060	8120844	PMK ARCA 60	ARCA 806030

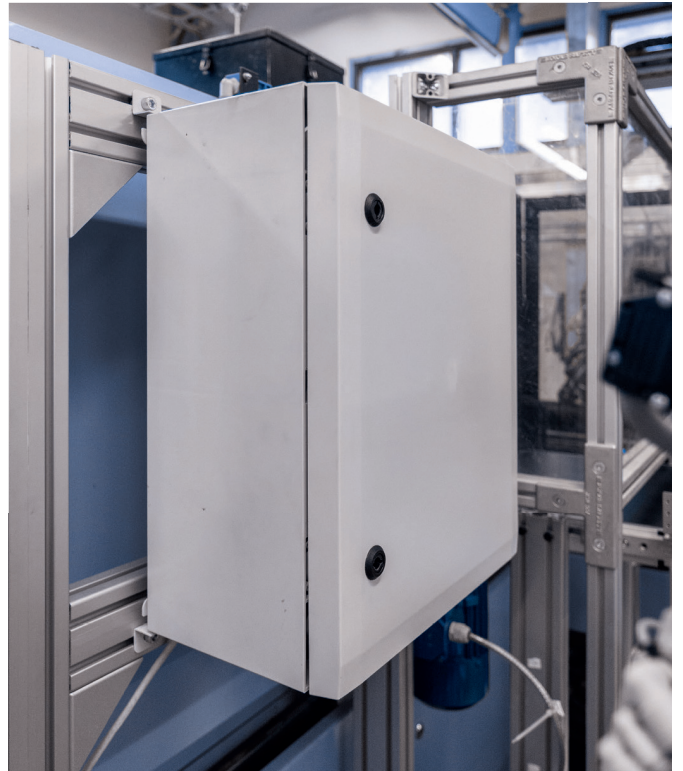

订单符号	说明	尺寸规格 [mm]	净重 (克/件)	国际商品编码	产品编号	包装单位
RCS ARCA 2030	不锈钢防尘防雨罩套装	20 x 300 x 30	200	6418074093172	8120940	1
RCS ARCA 3020	不锈钢防尘防雨罩套装	20 x 200 x 30	150	6418074093189	8120941	1
RCS ARCA 3040	不锈钢防尘防雨罩套装	20 x 400 x 30	300	6418074093196	8120942	1
RCS ARCA 4030	不锈钢防尘防雨罩套装	20 x 300 x 30	200	6418074093202	8120943	1
RCS ARCA 4050	不锈钢防尘防雨罩套装	20 x 500 x 30	350	6418074093219	8120944	1
RCS ARCA 4060	不锈钢防尘防雨罩套装	20 x 600 x 30	400	6418074093226	8120945	1
RCS ARCA 5040	不锈钢防尘防雨罩套装	20 x 400 x 30	222	6418074093233	8120946	1
RCS ARCA 5050	不锈钢防尘防雨罩套装	20 x 500 x 30	250	6418074314635	8120954	1
RCS ARCA 5070	不锈钢防尘防雨罩套装	20 x 700 x 50	480	6418074093240	8120947	1
RCS ARCA 6040	不锈钢防尘防雨罩套装	20 x 400 x 30	300	6418074093257	8120948	1
RCS ARCA 6080	不锈钢防尘防雨罩套装	20 x 800 x 50	500	6418074093264	8120949	1
RCS ARCA 7050	不锈钢防尘防雨罩套装	20 x 500 x 50	350	6418074093288	8120951	1
RCS ARCA 8060	不锈钢防尘防雨罩套装	20 x 600 x 50	400	6418074093271	8120950	1
RCSQ ARCA 20	塑料自粘式防水护边, 长度: 200 mm	50 x 200 x 7	50	6418074320926	8120970	1
RCSQ ARCA 30	塑料自粘式防水护边, 长度: 300 mm	50 x 300 x 7	75	6418074320933	8120971	1
RCSQ ARCA 40	塑料自粘式防水护边, 长度: 400 mm	50 x 400 x 7	100	6418074320940	8120972	1
RCSQ ARCA 50	塑料自粘式防水护边, 长度: 500 mm	50 x 500 x 7	125	6418074320957	8120973	1
RCSQ ARCA 60	塑料自粘式防水护边, 长度: 600 mm	50 x 600 x 7	150	6418074320964	8120974	1
RCSQ ARCA 70	塑料自粘式防水护边, 长度: 700 mm	50 x 700 x 7	175	6418074320971	8120975	1
RCSQ ARCA 80	塑料自粘式防水护边, 长度: 800 mm	50 x 800 x 7	200	6418074320988	8120976	1

锁芯		
产品编号	订货编号	说明
8120860	LIS ARCA DB3	锁芯组件, 双舌锁, 3mm厚度; 适用于ARCA 2030至6040系列
8120980	LIS ARCA DB3 MID	锁芯组件, 双舌锁, 3mm厚度; 适用于ARCA 5070至8060系列
8120861	LIS ARCA S7	锁芯组件, 方型锁芯, 7mm厚度; 适用于ARCA 2030至6040系列
8120981	LIS ARCA S7 MID	锁芯组件, 方型锁芯, 7mm厚度; 适用于ARCA 5070至8060系列
8120862	LIS ARCA S8	锁芯组件, 方型锁芯, 8mm厚度; 适用于ARCA 2030至6040系列
8120982	LIS ARCA S8 MID	锁芯组件, 方型锁芯, 8mm厚度; 适用于ARCA 5070至8060系列
8120863	LIS ARCA T8	锁芯组件, 三角型锁芯, 8mm厚度; 适用于ARCA 2030至6040系列
8120983	LIS ARCA T8 MID	锁芯组件, 三角型锁芯, 8mm厚度; 适用于ARCA 5070至8060系列
8120850	LIS ARCA 挂锁专用把手	挂锁专用把手, 适用于ARCA 2030至6040系列
8120865	LIS ARCA 1242E 翼型锁	1242E型锁闭系统, 适用于ARCA 2030至6040系列机箱
8120985	LIS ARCA 1242E 翼型锁 (中距版)	1242E型锁闭系统, 适用于ARCA 5070至8060系列机箱
8120866	LIS ARCA V2432E 翼型锁	V2432E型锁闭系统, 适用于ARCA 2030至6040系列机箱
8120986	LIS ARCA V2432E 翼型锁 (中距版)	V2432E型锁闭系统, 适用于ARCA 5070至8060系列机箱
8120867	LIS ARCA 455E 翼型锁	455E型锁闭系统, 适用于ARCA 2030至6040系列机箱
8120987	LIS ARCA 455E 翼型锁 (中距版)	455E型锁闭系统, 适用于ARCA 5070至8060系列机箱
8120868	LIS ARCA 405E 翼型锁	405E型锁闭系统, 适用于ARCA 2030至6040系列机箱
8120988	LIS ARCA 405E 翼型锁 (中距版)	405E型锁闭系统, 适用于ARCA 5070至8060系列机箱

壁挂件套件		
产品编号	订货编号	说明
8120830	WMK ARCA 10 SMALL	不锈钢壁挂件套件, 安装离墙间距10 mm
8120831	WMK ARCA 40 SMALL	不锈钢壁挂件套件, 安装离墙间距40 mm
8120904	WMK ARCA 10 MID	不锈钢壁挂件套件 (适配5070-8060型), 安装离墙间距10 mm
8120905	WMK ARCA 40 MID	不锈钢壁挂件套件 (适配5070-8060型), 安装离墙间距40 mm
8120832	WMKQ10S	塑料壁挂件套件, 安装离墙间距10 mm
8120833	WMKQ50S	塑料壁挂件套件, 安装离墙间距50 mm
8120834	WMKQ10M	塑料壁挂件套件, 适用于5070-8060, 安装离墙间距10 mm
8120835	WMKQ50M	塑料壁挂件套件, 适用于5070-8060, 安装离墙间距50 mm

角架套件		
产品编号	订货编号	说明
8120810	CBS ARCA 15	角架套件, 适配安装深度150mm
8120811	CBS ARCA21	角架套件, 适配安装深度210mm
8120812	CBS ARCA 30	角架套件, 适配安装深度300mm

铰链套件		
产品编号	订货编号	说明
8120891	FHS S ARCA	小型铰链套件, 适用箱体尺寸范围 200×300 至 600×400 mm
8120892	FHS M ARCA	中型铰链套件, 适用箱体尺寸范围 500×700 至 800×600 mm

联轴法兰		
产品编号	订货编号	说明
8120820	CFS ARCA	密封箱连接用耦合法兰

旋转把手用半圆柱锁		
产品编号	订货编号	说明
8120870	CLI ARCA DB3	半圆柱锁, 双舌结构, 3 mm
8120871	CLI ARCA S7	半圆柱锁, 方形锁舌, 7 mm
8120872	CLI ARCA S8	半圆柱锁, 方形锁舌, 8 mm
8120873	CLI ARCA T8	半圆柱锁, 三角锁舌, 8 mm
8120875	CLI ARCA 1242E	半圆柱锁, 锁紧系统 1242E
8120876	CLI ARCA V2432E	半圆柱锁, 锁紧系统 V2432E
8120877	CLI ARCA 455E	半圆柱锁, 锁紧系统 455E
8120878	CLI ARCA 405E	半圆柱锁, 锁紧系统 405E

CAB

极致快速响应能力

若您对密封箱的抗冲击性能有特殊需求，CAB系列密封箱将是您的不二之选。该系列产品专为极端工况设计，即便在最为严苛的工业环境条件下，依然能确保优异的性能表现。具有超强的环境适应性，可抵御各类极端气候条件，其结构强度与耐久性更胜传统钢材。我们提供完整的系列化产品解决方案，满足不同应用场景需求。



尺寸规格:

CAB PC/ABS: 200 × 300 × 180 mm - 600 × 400 × 220 mm

CAB P: 315 × 215 × 170 mm - 1035 × 835 × 300 mm

PC/ABS: IP65; IK08

GRP (CAB P) : IP66; IK10 (灰色箱门)



卡扣式锁定结构
(可选配锁紧功能)



双舌闭锁机构

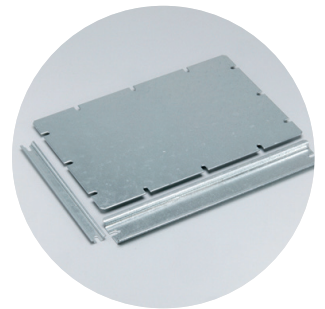

外置安装选件

产品规格及型号

尺寸规格	开关柜 (PC) 灰色箱门, 铰链搭扣式		开关柜 (PC) 灰色箱门, 暗锁型		开关柜 (PC) 烟灰透明箱门, 铰链搭扣式	
	产品编号	订货编号	产品编号	订货编号	产品编号	订货编号
200 x 300 x 180	8113331	CAB PC 203018 G	8113334	CAB PC 203018 G3B	8113031	CAB PC 203018 T
300 x 200 x 180	8113330	CAB PC 302018 G	8113332	CAB PC 302018 G3B	8113030	CAB PC 302018 T
300 x 300 x 180	8113340	CAB PC 303018 G	8113342	CAB PC 303018 G3B	8113040	CAB PC 303018 T
300 x 400 x 180	8113351	CAB PC 304018 G	8113354	CAB PC 304018 G3B	8113051	CAB PC 304018 T
400 x 300 x 180	8113350	CAB PC 403018 G	8113352	CAB PC 403018 G3B	8113050	CAB PC 403018 T
400 x 500 x 200	8113361	CAB PC 405020 G	8113364	CAB PC 405020 G3B	8113061	CAB PC 405020 T
500 x 400 x 200	8113360	CAB PC 504020 G	8113362	CAB PC 504020 G3B	8113060	CAB PC 504020 T
600 x 400 x 220	8113370	CAB PC 604022 G	8113372	CAB PC 604022 G3B	8113070	CAB PC 604022 T

尺寸规格	开关柜 (PC) 锁定式烟灰透明箱门		开关柜 (ABS) 锁定铰链式, 灰色箱门		开关柜 (聚酯材质) 锁定式, 灰色箱门	
	产品编号	订货编号	产品编号	订货编号	产品编号	订货编号
200 x 300 x 180	8113036	CAB PC 203018 T3B				
300 x 200 x 180	8113032	CAB PC 302018 T3B	8183330	CAB ABS 302018 G		
300 x 300 x 180	8113042	CAB PC 303018 T3B	8183340	CAB ABS 303018 G		
300 x 400 x 180	8113054	CAB PC 304018 T3B				
315 x 215 x 170					8104303	CAB P 302017
400 x 300 x 180	8113052	CAB PC 403018 T3B	8183350	CAB ABS 403018 G		
400 x 500 x 200	8113064	CAB PC 405020 T3B				
415 x 315 x 170					8104304	CAB P 403017
500 x 400 x 200	8113062	CAB PC 504020 T3B				
515 x 415 x 230					8104305	CAB P 504023
600 x 400 x 220	8113072	CAB PC 604022 T3B				
615 x 415 x 230					8104306	CAB P 604023
735 x 535 x 270					8104307	CAB P 705027
835 x 635 x 300					8104308	CAB P 806030
1035 x 835 x 300					8104309	CAB P 1008030

抗冲击材料结构

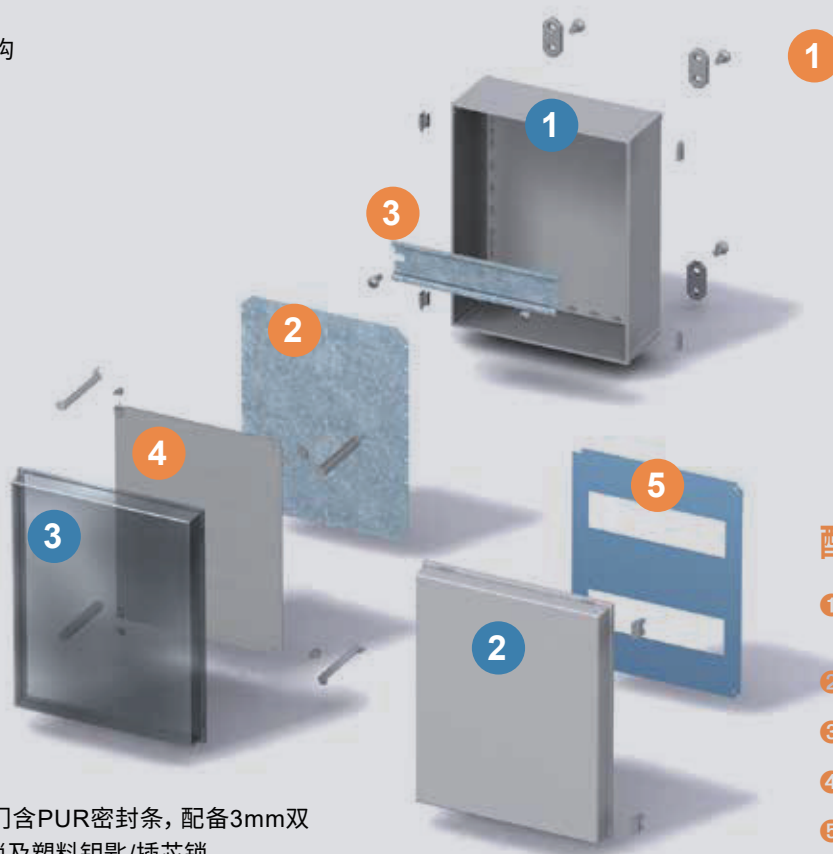

包含:

机箱底座, 箱门含PUR密封条, 配备3mm双舌锁, 含运输锁及塑料钥匙/插芯锁

密封箱:

- ① 密封箱底座
- ② 灰色盖板, 含PUR密封条
- ③ 透明盖板, 可选长边或短边铰链安装

配件:

- ① 固定支架 (4件套), 含螺钉; CAB/Quick专用铰链组, 边角塞
- ② 安装板, 镀锌钢板
- ③ TS 35安装导轨
- ④ 铝合金旋转式前面板, 含安装套件
- ⑤ 可灵活开孔的前面板

CAB配件

CAB P 型安装背板 (镀锌钢, 2 mm)			
尺寸规格	产品编号	订货编号	适用机箱
250 x 150	8203020	MP 3020	CAB P 302017
350 x 250	8204030	MP 4030	CAB P 403017
450 x 350	8205040	MP 5040	CAB P 504023
550 x 350	8206040	MP 6040	CAB P 604023
650 x 450	8207050	MP 7050	CAB P 705027
750 x 550	8208060	MP 8060	CAB P 806030
950 x 750	8200080	MP 10080	CAB P 1008030

CAB P 型前面板			
尺寸规格	产品编号	订货编号	适用机箱
250 x 150	8273020	FP 3020-D	CAB P 302017
350 x 250	8274030	FP 4030-D	CAB P 403017
450 x 350	8275040	FP 5040-D	CAB P 504023
550 x 350	8276040	FP 6040-D	CAB P 604023
650 x 450	8277050	FP 7050-D	CAB P 705027
750 x 550	8278060	FP 8060-D	CAB P 806030
950 x 750	8270080	FP 10080-D	CAB P 1008030

CAB P/ABS 型安装背板 (镀锌钢, 2 mm)			
尺寸规格	产品编号	订货编号	适用机箱
170 x 270	4712117	EKIV 23	CAB 203018, CAB 302018
270 x 270	4712118	EKIV 33	CAB 303018
370 x 270	4712119	EKIV 43	CAB 304018, CAB 403018
470 x 370	8392230	EKIV 54	CAB 405020, CAB 504020
470 x 370	4712300	EKIV 64H	CAB 604022

CAB PC/ABS 型前面板 (铝合金, 1.5 mm)			
尺寸规格	产品编号	订货编号	适用机箱
166 x 268	8392226	FP A 23	CAB 203018, CAB 302018
266 x 268	8392227	FP A 33	CAB 303018
266 x 368	8392224	FP A 43	CAB 304018, CAB 403018

CAB PC/ABS 型 DIN 35 安装导轨 (镀锌钢, 7.5 mm)			
尺寸规格	产品编号	订货编号	适用机箱
35 x 166	4712126	EKIV 17	CAB 203018, CAB 302018
35 x 266	4712127	EKIV 27	CAB 303018, CAB 304018, CAB 403018, CAB 203018, CAB 302018
35 x 366	4712128	EKIV 37	CAB 405020, CAB 504020, CAB 604022, CAB 304018, CAB 403018
35 x 466	8392231	EKIV 47	CAB 405020, CAB 504020

其他配件			
产品编号	订货编号	适用机箱	说明
8390007	MB 12225 AL	CAB PC/ABS	前面板安装套件, 适配铝合金前面板)
4712045	FP 12017	CAB PC/ABS	壁挂件套件 (4件, 含螺钉)
3730686	MB 10686	CAB PC/ABS	垫片套件 (2件, 含螺钉, 15/34 mm)
8280001	MB CAB	FP A 23	前面板安装套件
8280002	MF CAB	FP A 23	壁挂件套件 (4件, 不锈钢材质)
8280003	TF CAB	FP A 23	壁挂件套件 (4件, 聚酰胺材质)

MNX

多样化配置选择

260余款密封箱型号，尽在MNX系列。无论环境条件如何严苛，无论安装高度几何，MNX始终为您提供恰到好处的防护选择，为各类电气电子元件打造至臻完美的保护方案。



尺寸规格:

100 × 100 × 35 mm - 360 × 255 × 152 mm

(PC/PCM 200: 最大深度175 mm)

PC: IP66/IP67; IK08

ABS: IP66/IP67; IK07

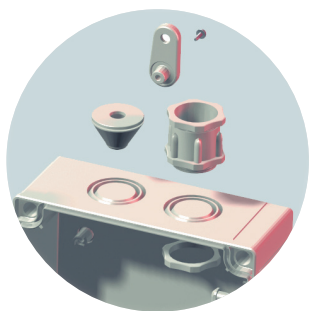

PCM版本含电缆
接头敲落孔



带铰链的烟灰色透明上盖



带薄膜卡槽的上盖

产品规格及型号

尺寸规格	聚碳酸酯 灰色盖板		聚碳酸酯 透明盖板		聚碳酸酯 公制压纹灰色盖板		聚碳酸酯 公制压纹透明盖板	
	产品编号	订货编号	产品编号	订货编号	产品编号	订货编号	产品编号	订货编号
100 x 100 x 35	6012331	PC 95/35 LG	6012931	PC 95/35 LT				
100 x 100 x 50	6012332	PC 95/50 LG	6012932	PC 95/50 LT				
100 x 100 x 60	6011331	PC 95/60 HG			6016331	PCM 95/60 G		
100 x 100 x 75	6011332	PC 95/75 HG			6016332	PCM 95/75 G		
130 x 80 x 35	6012301	PC 100/35 LG	6012901	PC 100/35 LT				
130 x 80 x 50	6012302	PC 100/50 LG	6012902	PC 100/50 LT				
130 x 80 x 100	6012304	PC 100/100 LG						
130 x 80 x 60	6011301	PC 100/60 HG	6011901	PC 100/60 HT	6016301	PCM 100/60 G		
130 x 80 x 75	6011302	PC 100/75 HG	6011902	PC 100/75 HT	6016302	PCM 100/75 G	6016902	PCM 100/75 T
130 x 80 x 100	6011303	PC 100/100 HG			6016303	PCM 100/100 G	6016903	PCM 100/100 T
130 x 80 x 125	6011304	PC 100/125 HG			6016304	PCM 100/125 G	6016904	PCM 100/125 T
130 x 130 x 35	6012307	PC 125/35 LG	6012907	PC 125/35 LT				
130 x 130 x 50	6012308	PC 125/50 LG						
130 x 130 x 100	6012310	PC 125/100 LG						
130 x 130 x 60	6011307	PC 125/60 HG	6011907	PC 125/60 HT	6016307	PCM 125/60 G	6016907	PCM 125/60 T
130 x 130 x 75	6011308	PC 125/75 HG	6011908	PC 125/75 HT	6016308	PCM 125/75 G	6016908	PCM 125/75 T

尺寸规格	聚碳酸酯 灰色盖板		聚碳酸酯 透明盖板		聚碳酸酯 公制压纹灰色盖板		聚碳酸酯 公制压纹透明盖板	
	产品编号	订货编号	产品编号	订货编号	产品编号	订货编号	产品编号	订货编号
130 x 130 x 100	6011309	PC 125/100 HG	6011909	PC 125/100 HT	6016309	PCM 125/100 G	6016909	PCM 125/100 T
130 x 130 x 125	6011310	PC 125/125 HG	6011910	PC 125/125 HT	6016310	PCM 125/125 G	6016910	PCM 125/125 T
180 x 130 x 35	6012313	PC 150/35 LG	6012913	PC 150/35 LT				
180 x 130 x 50	6012314	PC 150/50 LG	6012914	PC 150/50 LT				
180 x 130 x 60	6011313	PC 150/60 HG	6011913	PC 150/60 HT	6016313	PCM 150/60 G	6016913	PCM 150/60 T
180 x 130 x 75	6011314	PC 150/75 HG	6011914	PC 150/75 HT	6016314	PCM 150/75 G	6016914	PCM 150/75 T
180 x 130 x 100	6011315	PC 150/100 HG	6011915	PC 150/100 HT	6016315	PCM 150/100 G	6016915	PCM 150/100 T
180 x 130 x 125	6011316	PC 150/125 HG			6016316	PCM 150/125 G	6016916	PCM 150/125 T
180 x 130 x 150	6011317	PC 150/150 HG	6011917	PC 150/150 HT	6016317	PCM 150/150 G	6016917	PCM 150/150 T
180 x 130 x 85	6013333	PC 150/85 XHG			6016333	PCM 150/85 XG		
180 x 130 x 100	6013334	PC 150/100 XHG						
180 x 180 x 60	6011319	PC 175/60 HG	6011919	PC 175/60 HT	6016319	PCM 175/60 G		
180 x 180 x 75	6011320	PC 175/75 HG	6011920	PC 175/75 HT	6016320	PCM 175/75 G	6016920	PCM 175/75 T
180 x 180 x 100	6011321	PC 175/100 HG			6016321	PCM 175/100 G	6016921	PCM 175/100 T
180 x 180 x 125	6011322	PC 175/125 HG			6016322	PCM 175/125 G	6016922	PCM 175/125 T
180 x 180 x 150	6011323	PC 175/150 HG	6011923	PC 175/150 HT	6016323	PCM 175/150 G	6016923	PCM 175/150 T
255 x 180 x 63	6011324	PC 200/63 HG	6011924	PC 200/63 HT	6016324	PCM 200/63 G	6016924	PCM 200/63 T
255 x 180 x 75	6011326	PC 200/75 HG	6011926	PC 200/75 HT	6016326	PCM 200/75 G	6016926	PCM 200/75 T
255 x 180 x 100	6011327	PC 200/100 HG	6011927	PC 200/100 HT	6016327	PCM 200/100 G	6016927	PCM 200/100 T
255 x 180 x 150	6011329	PC 200/150 HG	6011929	PC 200/150 HT	6016329	PCM 200/150 G	6016929	PCM 200/150 T
255 x 180 x 88	6013330	PC 200/88 XHG	6013930	PC 200/88 XHT				
255 x 180 x 100	6013326	PC 200/100 XHG			6015326	PCM 200/100 XG		
255 x 180 x 125	6013327	PC 200/125 XHG	6013927	PC 200/125 XHT	6015327	PCM 200/125 XG	6015927	PCM 200/125 XT
255 x 180 x 175	6013329	PC 200/175 XHG	6013929	PC 200/175 XHT	6015329	PCM 200/175 XG	6015929	PCM 200/175 XT
360 x 255 x 152	6017338	PC 300/150 ZG	6017938	PC 300/150 ZT				

L = 平底型底座, 25 mm | H = 高型底座, 50 mm | XH = 超高型底座, 75 mm | Z = 超高型底座, 100 mm
 | G = 灰色盖板 | T = 烟灰色透明盖板

尺寸规格	ABS 灰色盖板	
	产品编号	订货编号
100 x 100 x 60	6081331	ABS 95/60 HG
100 x 100 x 75	6081332	ABS 95/75 HG
130 x 130 x 60	6081307	ABS 125/60 HG
130 x 130 x 75	6081308	ABS 125/75 HG
130 x 130 x 100	6081309	ABS 125/100 HG
130 x 130 x 125	6081310	ABS 125/125 HG
180 x 130 x 60	6081313	ABS 150/60 HG
180 x 130 x 75	6081314	ABS 150/75 HG
180 x 130 x 100	6081315	ABS 150/100 HG

尺寸规格	ABS 灰色盖板	
	产品编号	订货编号
180 x 130 x 125	6081316	ABS 150/125 HG
180 x 180 x 60	6081319	ABS 175/60 HG
180 x 180 x 75	6081320	ABS 175/75 HG
180 x 180 x 100	6081321	ABS 175/100 HG
180 x 180 x 125	6081322	ABS 175/125 HG
180 x 180 x 150	6081323	ABS 175/150 HG
255 x 180 x 100	6081327	ABS 200/100 HG
255 x 180 x 150	6081329	ABS 200/150 HG

MNX配件

安装板 (镀锌钢板, 1.5 mm)			
尺寸规格	产品编号	订货编号	适用机箱
66 x 80	5514583	MIV 95	PC / PCM / ABS 95
98 x 48	5514076	MIV 100	PC / PCM / ABS 100
98 x 98	5514077	MIV 125	PC / PCM / ABS 125
148 x 98	5514078	MIV 150	PC / PCM / ABS 150
148 x 148	5514079	MIV 175	PC / PCM / ABS 175
223 x 148	5514080	MIV 200	PC / PCM / ABS 200
330 x 225	5514585	MIV 300	PC / PCM / ABS 300

支撑导轨 (35 mm, 长型, 镀锌钢)			
尺寸规格	产品编号	订货编号	适用机箱
50 x 35	5514081	MIV 5	PC / PCM / ABS 100
100 x 35	5514082	MIV 10	PC / PCM / ABS 150
150 x 35	5514083	MIV 15	PC / PCM / ABS 200
329 x 35	5514586	MIV 30	PC / PCM / ABS 300

支撑导轨 (35mm, 短型, 镀锌钢)			
尺寸规格	产品编号	订货编号	适用机箱
80 x 35	8524030	B-3	PC / PCM / ABS 95
100 x 35	5514082	MIV 10	PC / PCM / ABS 100
100 x 35	5514082	MIV 10	PC / PCM / ABS 125
150 x 35	5514083	MIV 15	PC / PCM / ABS 150
150 x 35	5514083	MIV 15	PC / PCM / ABS 175
225 x 35	5514084	MIV 20	PC / PCM / ABS 200
225 x 35	5514084	MIV 20	PC / PCM / ABS 300

其他配件		
产品编号	订货编号	说明
8522346	FP 22046	壁挂件套件 (4件, 含螺钉, 适配PC/PCM/ABS 200及以下尺寸)
9802001	TH A	塑料铰链, 灰色 (2件, 含安装螺钉)
5510674	FP 10674	壁挂件套件 (2件, 适配PC 300)

操作便捷, 功能强大。适用于自动化控制、电气调节及开关设备。采用模块化高度设计理念

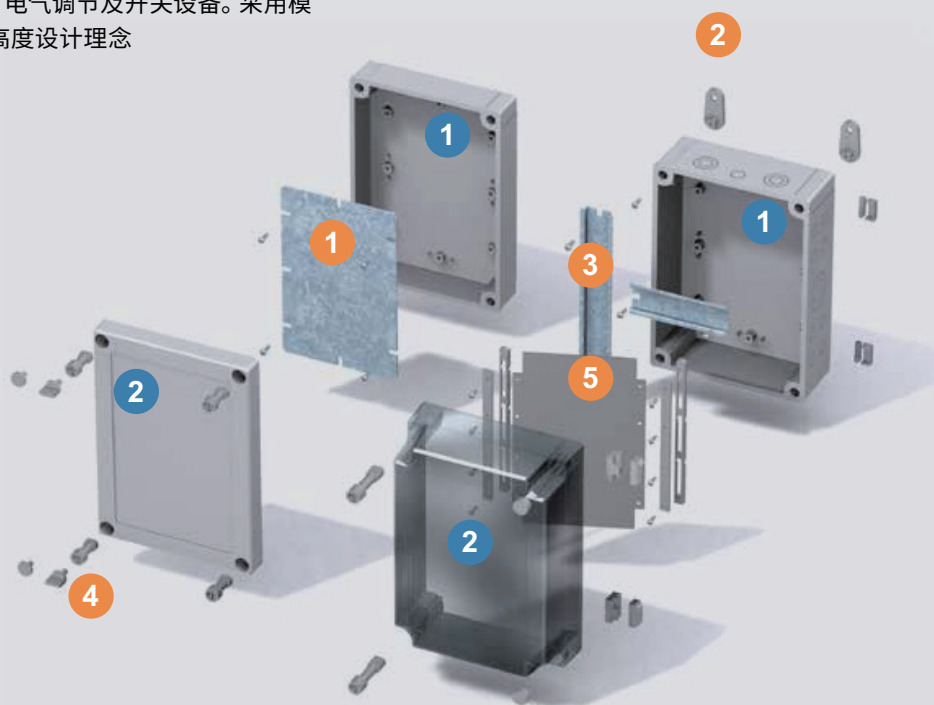

包含:

底座, 含背板安装螺钉; 盖板, 含PUR密封条及聚酰胺材质盖板螺钉

密封箱:

- 箱体, PC或ABS材质; 多个高度可选, 选配公制敲落孔, 支持快速螺钉安装
- PC灰色或烟灰色透明盖板

配件:

- 镀锌钢安装背板
- 安装支架套件 (4件, 含螺钉)
- TS 15 / TS 35 安装导轨
- 盖板螺钉, 多种设计可选
- 铝合金旋转式前面板

EK

模块化灵活设计

本系列产品采用高度模块化设计，既可作为独立单元使用，也可灵活组合成大型密封箱系统。EK提供丰富的尺寸规格、多种深度配置及全面的配件支持，满足多样化应用需求。



尺寸规格:

190×190×130 mm - 760×560×250 mm

PC: IP66/IP67; 侧面IK 08; 正面IK 09



模块化架构, 轻松扩展为
大型密封箱系统

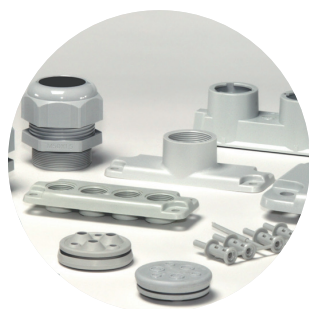

配件齐全, 提供完整配套
解决方案

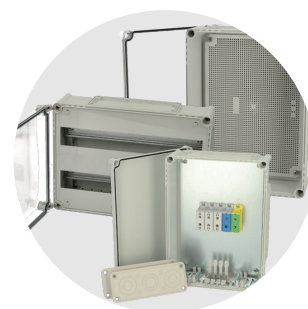

卡扣式安装, 支持多种灵活
安装方式

产品规格及型号

尺寸规格	聚碳酸酯 灰色盖板		聚碳酸酯 透明盖板	
	产品编号	订货编号	产品编号	订货编号
190 x 190 x 130	2538001	EKHA 130 G	2538101	EKHA 130 T
190 x 190 x 180	2538004	EKHA 180 G	2538104	EKHA 180 T
280 x 190 x 130	2538013	EKJB 130 G	2538113	EKJB 130 T
280 x 190 x 180	2538016	EKJB 180 G	2538116	EKJB 180 T
380 x 190 x 130	2538019	EKMB 130 G	2538119	EKMB 130 T
380 x 190 x 180	2538022	EKMB 180 G	2538122	EKMB 180 T
280 x 280 x 130	2538037	EKOE 130 G	2538137	EKOE 130 T
280 x 280 x 180	2538040	EKOE 180 G	2538140	EKOE 180 T
380 x 280 x 130	2538043	EKPE 130 G	2538143	EKPE 130 T
380 x 280 x 180	2538046	EKPE 180 G	2538146	EKPE 180 T
380 x 280 x 180	2538055	EKPK 180 G	2538155	EKPK 180 T
380 x 280 x 230	2538058	EKPK 230 G	2538158	EKPK 230 T

尺寸规格	聚碳酸酯 灰色盖板		聚碳酸酯 透明盖板	
	产品编号	订货编号	产品编号	订货编号
380 x 280 x 180	2538061	EKPL 180 G	2538161	EKPL 180 T
380 x 280 x 230	2538064	EKPL 230 G	2538164	EKPL 230 T
560 x 280 x 130	2538067	EKTH 130 G	2538167	EKTH 130 T
560 x 380 x 180	2538073	EKUH 180 G	2538173	EKUH 180 T
560 x 380 x 180	2538079	EKUM 180 G	2538179	EKUM 180 T
560 x 380 x 180	2538085	EKUN 180 G	2538185	EKUN 180 T
760 x 560 x 250	2538990	EKWH 250 G NEW		

EK配件

光面安装背板 (镀锌钢, 1.5mm)			
尺寸规格	产品编号	订货编号	适用机箱
158 x 158	3770548	EKHVT	EKH
238 x 158	3770549	EKJVT	EKJ
338 x 158	3770550	EKMVT	EKM
238 x 238	3770551	EKOVT	EKO
338 x 238	3770552	EKPVVT	EKP
518 x 238	3770553	EKTVT	EKT
518 x 338	3770554	EKUVT	EKU
518 x 338	2 x 3770554	2 x EKUVT	EKW

塑料多孔安装背板			
尺寸规格	产品编号	订货编号	适用机箱
167 x 167 x 3,6	3770100	MPI EKH 1919	EKH
259 x 164 x 3,6	3770101	MPI EKJ 2819	EKJ
244 x 244 x 4	3770102	MPI EKO 2828	EKO; EKT (2x)
338 x 238 x 4	3770103	MPI EKP 3828	EKP; EKU (2x); EKW (4x)

加高框架 (聚碳酸酯)			
尺寸规格	产品编号	订货编号	适用机箱
280 x 190 x 50	3730153	EKJZR	EKJ
380 x 190 x 50	3730152	EKMZR	EKM
280 x 280 x 50	3730093	EKOZR	EKO
380 x 280 x 50	3730141	EKPZR	EKP
560 x 280 x 50	3730142	EKTZR	EKT
560 x 380 x 50	3730323	EKUZR	EKU

支撑导轨, 35mm, 短型 (镀锌钢)			
尺寸规格	产品编号	订货编号	适用机箱
160 x 35	3770647	EKV 12	EKJ
160 x 35	3770647	EKV 12	EKM
235 x 35	3770648	EKV 22	EKP
235 x 35	3770648	EKV 22	EKT

支撑导轨, 35mm, 长型 (镀锌钢)			
尺寸规格	产品编号	订货编号	适用机箱
160 x 35	3770647	EKV 12	EKH
235 x 35	3770648	EKV 22	EKJ
335 x 35	3770649	EKV 32	EKM
235 x 35	3770648	EKV 22	EKO
335 x 35	3770649	EKV 32	EKP
500 x 35	3770699	EKV 50	EKT

其他配件		
产品编号	订货编号	说明
3770674	MB 10674	壁挂件套件 (4件, 含螺钉)
3530622	MB 10622	塑料铰链, 灰色 (2件, 含安装螺钉)
2550078	MK 10437 SET	法兰密封垫圈 (规格1)
2550079	MK 10438 SET	法兰密封垫圈 (规格2)
2550048	MK 10439 SET	法兰密封垫圈 (规格3)

法兰盘与盖板选型 - 参见第56页

适用于DIN端子安装, 提供丰富的配件选择



密封箱:

- ① 底部部件
- ② 灰色或透明盖板
- ③ 盖板螺钉, 多种设计可选

配件:

- ① 安装支架 (4件), 含配套螺钉
- ② 电镀钢安装背板, 坚固耐冲击
- ③ TS 35安装导轨, 多种尺寸可选
- ④ 聚碳酸酯中间框架 (规格至少 2819), 带PUR密封条 (高度 50 mm)
- ⑤ 适用于柔性应用的隔膜式电缆接头

包含:

底座, 含背板安装螺钉; 盖板, 含PUR密封条及聚酰胺材质盖板螺钉

SOLID

坚固防护

SOLID系列是室内外通用的全能防护解决方案。无论是日常环境下的设备防护，还是电子电气元件的保护需求，SOLID都能为您提供理想的通用型防护选择。



尺寸规格:

190 × 190 × 130 mm - 760 × 560 × 250 mm

PC: IP66/IP67; 侧面

ABS: IP66/IP67; IK08



**FSH型号配备180°大开口
角度设计**

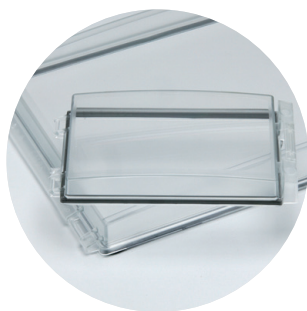

**高透光透明顶盖, 可视性
极佳**

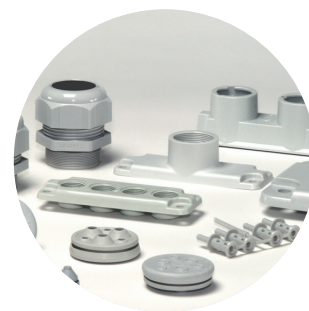

提供丰富的配件选择

产品规格及型号

尺寸规格	聚碳酸酯 灰色盖板		聚碳酸酯 透明盖板		聚碳酸酯 灰色铰链式盖板		聚碳酸酯 透明铰链式盖板	
	产品编号	订货编号	产品编号	订货编号	产品编号	订货编号	产品编号	订货编号
190 x 190 x 130	5330359	PC 1919 13 G	5330059	PC 1919 13 T	2539505	PC 1919 13 G-2FSH	2539535	PC 1919 13 T-2FSH
190 x 190 x 180	5330369	PC 1919 18 G	5330069	PC 1919 18 T	2539507	PC 1919 18 G-2FSH	2539537	PC 1919 18 T-2FSH
280 x 190 x 130	5330360	PC 2819 13 G	5330060	PC 2819 13 T	2539509	PC 2819 13 G-2FSH	2539539	PC 2819 13 T-2FSH
280 x 190 x 180	5330370	PC 2819 18 G	5330070	PC 2819 18 T	2539511	PC 2819 18 G-2FSH	2539541	PC 2819 18 T-2FSH
280 x 280 x 130	5330362	PC 2828 13 G	5330062	PC 2828 13 T	2539517	PC 2828 13 G-2FSH	2539547	PC 2828 13 T-2FSH
280 x 280 x 180	5330372	PC 2828 18 G	5330072	PC 2828 18 T	2539519	PC 2828 18 G-2FSH	2539549	PC 2828 18 T-2FSH
380 x 190 x 130	5330361	PC 3819 13 G	5330061	PC 3819 13 T	2539513	PC 3819 13 G-2FSH	2539543	PC 3819 13 T-2FSH
380 x 190 x 180	5330371	PC 3819 18 G	5330071	PC 3819 18 T	2539515	PC 3819 18 G-2FSH	2539545	PC 3819 18 T-2FSH
380 x 280 x 130	5330363	PC 3828 13 G	5330063	PC 3828 13 T	2539521	PC 3828 13 G-2FSH	2539551	PC 3828 13 T-2FSH
380 x 280 x 180	5330373	PC 3828 18 G	5330073	PC 3828 18 T	2539523	PC 3828 18 G-2FSH	2539553	PC 3828 18 T-2FSH
560 x 280 x 130	5330364	PC 5628 13 G	5330064	PC 5628 13 T	2539525	PC 5628 13 G-3FSH	2539555	PC 5628 13 T-3FSH
560 x 380 x 180	5330365	PC 5638 18 G	5330065	PC 5638 18 T	2539527	PC 5638 18 G-3FSH	2539557	PC 5638 18 T-3FSH
760 x 560 x 250	5330390	PC 7656 25 G						

尺寸规格	ABS 灰色盖板	
	产品编号	订货编号
190 x 190 x 130	5880359	ABS 1919 13 G
280 x 190 x 130	5880360	ABS 2819 13 G
280 x 280 x 130	5880362	ABS 2828 13 G
280 x 280 x 180	5880372	ABS 2828 18 G
380 x 190 x 130	5880361	ABS 3819 13 G
380 x 280 x 130	5880363	ABS 3828 13 G
380 x 280 x 180	5880373	ABS 3828 18 G

聚酯 (PET) 密封箱的理想替代方案。提供旋拧式或铰链式顶盖, 采用聚碳酸酯 (PC) /ABS材质制成。

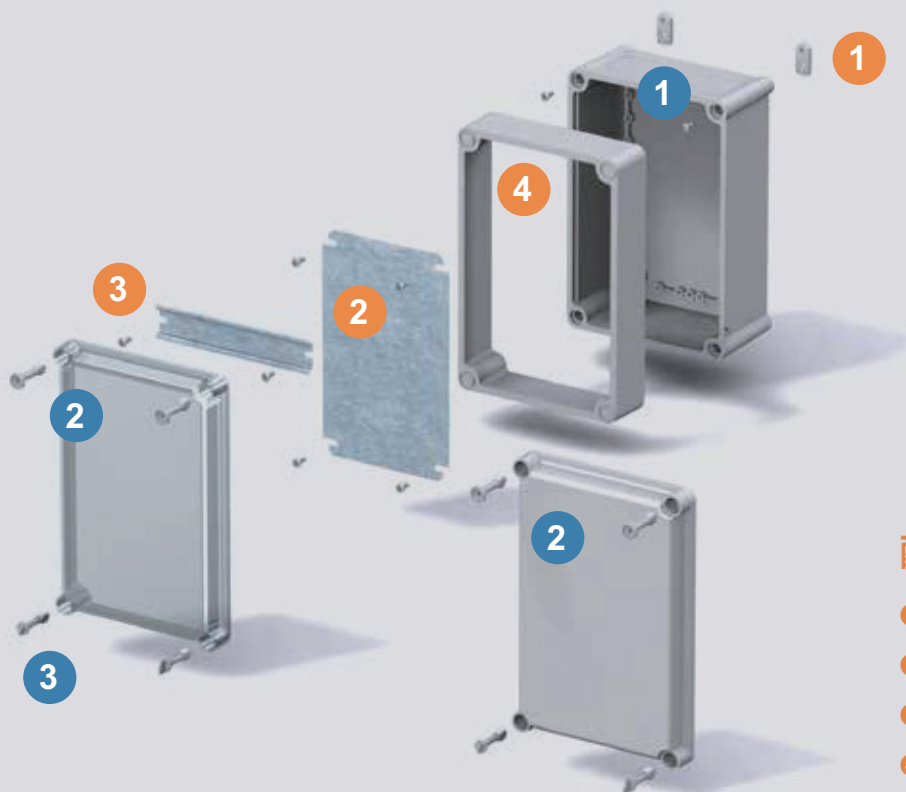

密封箱:

- ① 底部部件
- ② 灰色或透明盖板
- ③ 盖板螺钉, 多种设计可选

配件:

- ① 安装支架 (4件), 含配套螺钉
- ② 电镀钢安装背板, 坚固耐冲击
- ③ 含安装螺钉的安装导轨
- ④ 中间框架

包含:

底座, 含背板安装螺钉;
盖板, 含PUR密封条及聚酰胺材质盖板螺钉

SOLID配件



一体化盖板铰链 (FSH版本)



可开合式操作窗



多种型号盖板螺钉可选

安装背板 (镀锌钢板, 1.5 mm)			
尺寸规格	产品编号	订货编号	适用机箱
158 x 158	3770548	EKHVT	PC / ABS 1919
238 x 158	3770549	EKJVT	PC / ABS 2819
338 x 158	3770550	EKMVT	PC / ABS 3819
238 x 238	3770551	EKOVT	PC / ABS 2828
338 x 238	3770552	EKPVT	PC / ABS 3828
518 x 238	3770553	EKTVT	PC / ABS 5628
518 x 338	3770554	EKUVT	PC / ABS 5638
518 x 338	2 x 3770554	2 x EKUVT	PC 7656

塑料多孔安装背板			
尺寸规格	产品编号	订货编号	适用机箱
167 x 167 x 3,6	3770100	MPI EKH 1919	PC/ABS 1919
259 x 164 x 3,6	3770101	MPI EKJ 2819	PC/ABS 2819
244 x 244 x 4	3770102	MPI EKO 2828	PC/ABS 2828; 5628 (2x)
338 x 238 x 4	3770103	MPI EKP 3828	PC/ABS 3828; 5638 (2x); 7656 (4x)

安装导轨 35 mm, 短型 (镀锌钢)			
尺寸规格	产品编号	订货编号	适用机箱
160 x 35	3770647	EKV 12	PC / ABS 2819
160 x 35	3770647	EKV 12	PC / ABS 3819
235 x 35	3770648	EKV 22	PC / ABS 3828
235 x 35	3770648	EKV 22	PC / ABS 5628

安装导轨 35 mm, 长型 (镀锌钢)			
尺寸规格	产品编号	订货编号	适用机箱
160 x 35	3770647	EKV 12	PC / ABS 1919
235 x 35	3770648	EKV 22	PC / ABS 2819
335 x 35	3770649	EKV 32	PC / ABS 3819
235 x 35	3770648	EKV 22	PC / ABS 2828
335 x 35	3770649	EKV 32	PC / ABS 3828
500 x 35	3770699	EKV 50	PC / ABS 5628

加高框架 (聚碳酸酯)			
尺寸规格	产品编号	订货编号	适用机箱
280 x 190 x 50	3730153	EKJZR	PC / ABS 2819
380 x 190 x 50	3730152	EKMZR	PC / ABS 3819
280 x 280 x 50	3730093	EKOZR	PC / ABS 2828
380 x 280 x 50	3730141	EKPZR	PC / ABS 3828
560 x 280 x 50	3730142	EKTZR	PC / ABS 5628
560 x 380 x 50	3730323	EKUZR	PC / ABS 5638

其他配件		
产品编号	订货编号	说明
3770674	MB 10674	Wall mounting brackets (4 pcs.) incl. screws
3530622	MB 10622	Plastic hinges, gray (2 pcs.) incl. mounting screws

NEO

全新密封箱解决方案

NEO系列专为电工电气市场及应用设计。随着对防护性、结构强度及高效密封箱解决方案的要求日益提升，Fibox不仅以NEO系列完美响应市场需求，更以现代美学设计、极致可靠性、优异品质和高度用户定制化功能树立行业新标杆。

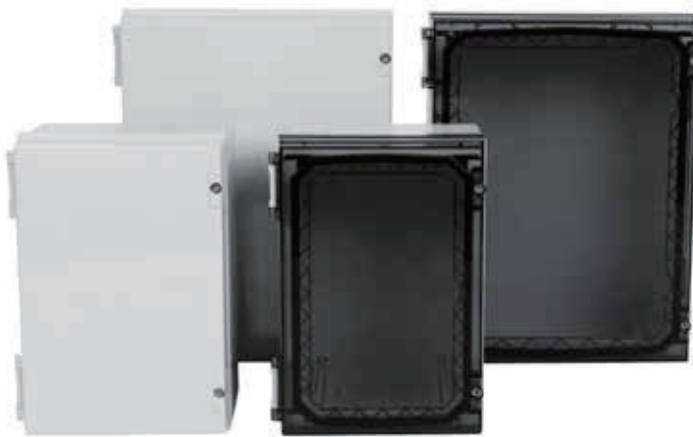

尺寸规格:

320 x 220 x 150 mm, 320 x 320 x 150 mm,
420 x 320 x 150 mm

PC: IP66/67, IK09

ABS: IP66/67, IK08



电磁透明设计



一体化防尘防雨密封边缘



多孔塑料安装背板

产品规格及型号

尺寸规格	聚碳酸酯铰链式防护外壳 灰色盖板款		聚碳酸酯铰链式防护外壳 透明盖板款		ABS 铰链式防护外壳 灰色盖板款	
	产品编号	订货编号	产品编号	订货编号	产品编号	订货编号
320 x 220 x 150	4810000	NEO PC 322215 G	4811000	NEO PC 322215 T	4812000	NEO ABS 322215 G
320 x 320 x 150	4810001	NEO PC 323215 G	4811001	NEO PC 323215 T	4812001	NEO ABS 323215 G
420 x 320 x 150	4810002	NEO PC 324215 G	4811002	NEO PC 324215 T	4812002	NEO ABS 324215 G

NEO配件

金属安装背板 (镀锌钢, 1.5 mm)		
适用机箱	尺寸规格	产品编号
NEO 3222	275 x 165	4850060
NEO 3232	275 x 265	4850061
NEO 4232	375 x 265	4850062

多孔安装背板 (塑料, ABS, 3 mm)		
订货编号	产品编号	订货编号
NEO MPS 3222	4850070	NEO MPI 3222
NEO MPS 3232	4850071	NEO MPI 3232
NEO MPS 4232	4850072	NEO MPI 4232

DIN导轨安装框架 (套件)					
适用机箱	产品编号	订货编号	说明	产品编号	订货编号
NEO 3222	4850021	DRS NEO 322215	2-row, 9 modules each	4850050	PMK NEO 20
NEO 3232	4850022	DRS NEO 323215	2-row, 15 modules each	4850051	PMK NEO 30
NEO 4232	4850024	DRS NEO 423215	2-row, 15 modules each	4850051	PMK NEO 30

其他配件		
产品编号	订货编号	说明
4850001	WMK NEO PLASTIC	4个安装支架和安装螺钉

NEO系列具备出色的环境耐受性, 可有效抵御粉尘侵入、潮湿环境、紫外线辐射、积雪荷载、液体泼溅。



密封箱:

- ① 底部部件
- ② 灰色或透明盖板

配件:

- ① 壁挂式安装支架套件 (4件, 含螺钉)
- ② 镀锌钢安装背板或多孔塑料安装背板 (ABS)
- ③ DIN导轨安装框架套件 (含面板)
- ④ 立柱安装套件

包含:

聚碳酸酯底座与盖板组件, 含背板或DIN TS导轨安装螺钉。

EURONORD

灵活升级, 性能突破

Euronord系列包含170多种标准尺寸, 可与现有密封箱实现最佳组合配置。全新EURONORD 3系列机箱具有多项创新特性, 包括防腐蚀快拆式盖板螺钉和专门设计的盖板凹槽区域, 完美适配薄膜式控制键盘和前板贴膜式操作界面。



尺寸规格:

50 x 52 x 40 mm - 400 x 405 x 120 mm

PC: IP 66/67; 侧面IK 07, 正面IK 08

ABS: IP 66/67; IK 07

P: IP 66/67; IK 08



可选配外部连接件



多种不锈钢盖板螺钉



可选密封塞

产品规格及型号

尺寸规格	聚碳酸酯 灰色盖板		聚碳酸酯 透明盖板		聚碳酸酯 灰色盖板 - 快拆式紧固系统		聚碳酸酯 透明盖板 - 快拆式紧固系统	
	产品编号	订货编号	产品编号	订货编号	产品编号	订货编号	产品编号	订货编号
52 x 50 x 40	7032500	PC 050504	7022521	PCT 050705				
50 x 65 x 45	7032520	PC 050705						
66 x 98 x 41	7032530	PC 071004						
80 x 82 x 55	7032540	PC 080806	7022541	PCT 080806				
80 x 82 x 65	7032560	PC 080807	7022561	PCT 080807				
80 x 82 x 85	7032550	PC 080809						
80 x 82 x 95	7032570	PC 080810						
80 x 120 x 55	7032580	PC 081206	7022581	PCT 081206				
80 x 120 x 60	7032590	PC 081206H						
80 x 120 x 85	7032600	PC 081209						
80 x 120 x 90	7032610	PC 081209H						
80 x 160 x 55	7032630	PC 081606	7022631	PCT 081606				
80 x 160 x 65	7032620	PC 081607	7022621	PCT 081607				
80 x 160 x 85	7032650	PC 081609	7022651	PCT 081609				

尺寸规格	聚碳酸酯 灰色盖板		聚碳酸酯 透明盖板		聚碳酸酯 灰色盖板 - 快拆式紧固系统		聚碳酸酯 透明盖板 - 快拆式紧固系统	
	产品编号	订货编号	产品编号	订货编号	产品编号	订货编号	产品编号	订货编号
80 x 160 x 95	7032640	PC 081610	7022641	PCT 081610				
120 x 122 x 65	7032660	PC 121207	7022661	PCT 121207				
120 x 122 x 75	7032670	PC 121208						
120 x 122 x 95	7032680	PC 121210	7022681	PCT 121210				
120 x 122 x 105	7032690	PC 121211						
120 x 160 x 90	7032720	PC 121609	7022721	PCT 121609				
120 x 160 x 140	7032730	PC 121614	7022731	PCT 121614				
120 x 200 x 75	7032760	PC 122008	7022761	PCT 122008				
120 x 200 x 90	7032770	PC 122009	7022771	PCT 122009				
124 x 244 x 102	7032780	PC 122410	7022781	PCT 122410	7035781	PCQ3 122410	7025780	PCTQ3 122410
150 x 201 x 80	7032820	PC 152008	7022821	PCT 152008				
150 x 340 x 101	7032700	PC 153410			7035701	PCQ3 153410	7025700	PCTQ3 153410
150 x 340 x 121	7032710	PC 153412	7022711	PCT 153412	7035811	PCQ3 162409	7025810	PCTQ3 162409
164 x 244 x 90	7032810	PC 162409	7022811	PCT 162409				
164 x 244 x 120	7032830	PC 162412	7022831	PCT 162412				
160 x 250 x 90	7032840	PC 162509	7022841	PCT 162509				
160 x 250 x 125	7032860	PC 162513	7022861	PCT 162513				
160 x 250 x 150	7032740	PC 162515						
160 x 360 x 101	7032750	PC 163610	7022851	PCT 163610	7035751	PCQ3 163610	7025750	PCTQ3 163610
200 x 360 x 120					7035791	PCQ3 203612	7025790	PCTQ3 203612
200 x 360 x 151	7032790	PC 203615	7022791	PCT 203615				
230 x 300 x 87	7032870	PC 233009	7022871	PCT 233009				
230 x 300 x 110	7032890	PC 233011	7022891	PCT 233011				

尺寸规格	ABS 灰色盖板		ABS 灰色盖板 - 快拆式紧固系统		聚酯纤维 灰色盖板	
	产品编号	订货编号	产品编号	订货编号	产品编号	订货编号
52 x 50 x 40	7083500	AB 050504				
50 x 65 x 45	7083520	AB 050705				
66 x 98 x 41	7083530	AB 071004				
80 x 82 x 55	7083540	AB 080806			7094140	P 080806
80 x 82 x 65	7083560	AB 080807				
75 x 110 x 55					7094150	P 081106
80 x 120 x 55	7083580	AB 081206				
80 x 160 x 55					7094170	P 081606
80 x 160 x 65	7083620	AB 081607				
80 x 160 x 85	7083650	AB 081609				
80 x 160 x 95	7083640	AB 081610				
75 x 190 x 55					7094190	P 081906
120 x 122 x 65	7083660	AB 121207				
120 x 122 x 90					7094220	P 121209
120 x 122 x 95	7083680	AB 121210				
120 x 160 x 90	7083720	AB 121609				
120 x 160 x 140	7083730	AB 121614				
120 x 200 x 75	7083760	AB 122008				
120 x 200 x 90	7083770	AB 122009			7094240	P 122209

尺寸规格	ABS 灰色盖板		ABS 灰色盖板 - 快拆式紧固系统		聚酯纤维 灰色盖板	
	产品编号	订货编号	产品编号	订货编号	产品编号	订货编号
124 x 244 x 102	7083780	AB 122410	7085781	ABQ3 122410		
150 x 201 x 80	7083820	AB 152008				
150 x 340 x 101	7083700	AB 153410	7085701	ABQ3 153410		
150 x 340 x 121	7083710	AB 153412				
160 x 160 x 90					7094280	P 161609
164 x 244 x 90			7085811	ABQ3 162409		
160 x 250 x 90	7083840	AB 162509				
160 x 250 x 125	7083860	AB 162513				
160 x 260 x 90					7094300	P 162609
160 x 360 x 90					7094320	P 163609
160 x 360 x 101	7083750	AB 163610	7085751	ABQ3 163610		
200 x 360 x 120			7085791	ABQ3 203612		
230 x 300 x 87	7083870	AB 233009				
230 x 300 x 110	7083890	AB 233011				
250 x 255 x 120					7094370	P 252612
250 x 400 x 120					7094400	P 254012
360 x 400 x 120			7085881	ABQ3 364012		
360 x 400 x 151	7083880	AB 364015				
405 x 400 x 120					7094450	P 404012

为接线端子和电子设备提供可靠保护。

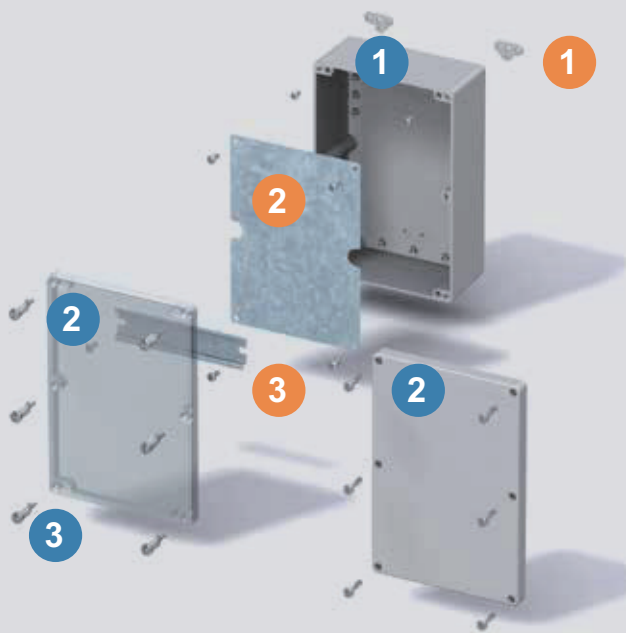

密封箱:

- ① 底部部件
- ② 灰色或透明盖板, 含PUR密封条
- ③ 盖板螺钉, 部分尺寸可选配快拆式紧固装置

配件:

- ① 安装支架 (4件, 含螺钉)
- ② 防腐蚀安装背板 (采用电镀锌钢材质)
- ③ TS 15/TS 35导轨, 多种尺寸可选

包含:

底座, 含背板安装螺钉/安装导轨, 盖板含PUR密封条和不锈钢盖板螺钉

EURONORD配件



密封塞

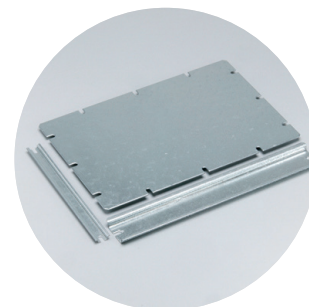

DIN TS导轨

安装卡件, 支持
个性化安装方案

安装板 (镀锌钢板, 1.5 mm)			
尺寸规格	产品编号	订货编号	适用机箱
26 x 44	9512009	TM 0505	PC / PCT / AB 0505
26 x 57	9512010	TM 0507	PC / PCT / AB 0507
56 x 71	9512011	TM 0808	PC / PCT / AB 0808
71 x 94	9512012	TM 0812	PC / PCT / AB 0812
71 x 134	9512013	TM 0816	PC / PCT / AB 0816
96 x 111	9512014	TM 1212	PC / PCT / AB 1212
111 x 134	9512036	TM 1216	PC / PCT / AB 1216
111 x 174	9512015	TM 1220	PC / PCT / AB 1220
214 x 111	9512016	TM 1224	PC / PCT / AB / PCQ3/ PCTQ3 / ABQ3 1224
141 x 174	9512017	TM 1520	PC / PCT / AB 1520
303 x 136	9512021	TM 1534	PC / PCT / AB / PCQ3/ PCTQ3 / ABQ3 1534
212 x 151	9512022	TM 1624	PC / PCT / AB / PCQ3/ PCTQ3 / ABQ3 1624
151 x 224	9512018	TM 1625	PC / PCT / AB 1625
318 x 146	9512023	TM 1636	PC / PCT / AB / PCQ3/ PCTQ3 / ABQ3 1636
318 x 186	9512024	TM 2036	PC / PCT / AB / PCQ3/ PCTQ3 / ABQ3 2036
221 x 274	9512019	TM 2330	PC / PCT / AB 2330
383 x 315	9512025	TM 3640	PC / PCT / AB 3640
64 x 69	9823000	PM 0808	P 080806
64 x 99	9823001	PM 0811	P 081106
64 x 149	9823002	PM 0816	P 081606
64 x 179	9823003	PM 0819	P 081906
107 x 110	9511150	AM 1212	P 121209
107 x 207	9511095	AM 1222	P 122209
146 x 146	9823006	PM 1616	P 161609
146 x 224	9823007	PM 1626	P 162609
146 x 346	9511175	AM 1636	P 163609
231 x 240	9823009	PM 2526	P 252612
231 x 383	9823010	PM 2540	P 254012
390 x 385	9823011	PM 4040	P 404012

注: P 0808-4040 型号专用安装螺钉需单独订购。

支撑导轨, 35 mm, 长型 (镀锌钢)			
尺寸规格	产品编号	订货编号	适用机箱
146 x 35	9822028	TRH 1216	PC / PCT / AB 0816
110 x 35	9822002	TRH 1212	PC / PCT / AB 1212
146 x 35	9822028	TRH 1216	PC / PCT / AB 1216
186 x 35	9822006	TRH 1220	PC / PCT / AB 1220
226 x 35	9822008	TRH 24	PC / PCT / AB / PCQ3/ PCTQ3 / ABQ3 1224
186 x 35	9822006	TRH 1220	PC / PCT / AB 1520
307 x 35	9822022	TRH 34	PC / PCT / AB / PCQ3/ PCTQ3 / ABQ3 1534
226 x 35	9822008	TRH 24	PC / PCT / AB / PCQ3/ PCTQ3 / ABQ3 1624
226 x 35	9822008	TRH 24	PC / PCT / AB 1625
340 x 35	9822023	TRH 2036	PC / PCT / AB / PCQ3/ PCTQ3 / ABQ3 1636
340 x 35	9822023	TRH 2036	PC / PCT / AB / PCQ3/ PCTQ3 / ABQ3 2036
285 x 35	9822013	TRH 2330	PC / PCT / AB 2330
380 x 35	9822024	TRH 40	PC / PCT / AB 3640
146 x 35	9852028	TRH 1216	P 081606
105 x 35	9822001	ARH 12	P 121209
203 x 35	9822007	ARH 22	P 122209
140 x 35	9822003	ARH 16	P 161609
240 x 35	9822011	ARH 26	P 162609
343 x 35	9822015	ARH 36	P 163609
238 x 35	9821007	PRH 2526	P 252612
383 x 35	9822017	ARH 40	P 254012
383 x 35	9822017	ARH 40	P 404012

注: P 0808-4040 型号专用安装螺钉需单独订购。

支撑导轨, 15 mm, 长型 (镀锌钢)

尺寸规格	产品编号	订货编号	适用机箱
48 x 15	9820001	TRM 0507	PC / PCT / AB 0507
68 x 15	9820004	TRM 0808	PC / PCT / AB 0808
106 x 15	9820009	TRM 0812	PC / PCT / AB 0812
146 x 15	9820013	TRM 0816	PC / PCT / AB 0816
110 x 15	9820008	TRM 1212	PC / PCT / AB 1212
146 x 15	9820013	TRM 0816	PC / PCT / AB 1216
68 x 15	9820004	TRM 0808	P 080806
99 x 15	9820006	PRM 0811	P 081106
149 x 15	9820012	PRM 0816	P 081606
179 x 15	9820015	PRM 0819	P 081906
140 x 15	9820011	ARM 0615	P 161609

注: P 0808-4040 型号专用安装螺钉需单独订购。

支撑导轨, 35 mm, 短型 (镀锌钢)

尺寸规格	产品编号	订货编号	适用机箱
100 x 35	5514082	MIV 10	PC / PCT / AB 1216
100 x 35	5514082	MIV 10	PC / PCT / AB 1220
110 x 35	9822002	TRH 1212	PC / PCT / AB / PCQ3 / PCTQ3 / ABQ3 1224
122 x 35	9822021	TRH 15	PC / PCT / AB / PCQ3 / PCTQ3 / ABQ3 1534
146 x 35	9852028	TRH 1216	PC / PCT / AB 1625
140 x 35	8524032	DH-3	PC / PCT / AB / PCQ3 / PCTQ3 / ABQ3 1636

支撑导轨, 15 mm, 短型 (镀锌钢)

尺寸规格	产品编号	订货编号	适用机箱
68 x 15	9820004	TRM 0808	PC / PCT / AB 0812
68 x 15	9820004	TRM 0808	PC / PCT / AB 0816
110 x 15	9820008	TRM 1212	PC / PCT / AB / PCQ3 / PCTQ3 / ABQ3 1224
140 x 15	9820011	ARM 0615	PC / PCT / AB / PCQ3 / PCTQ3 / ABQ3 1636
146 x 15	9820013	TRM 0816	PC / PCT / AB 2330

其他配件

产品编号	订货编号	说明
8522346	FP 22046	壁挂件套件 (4件, 含螺钉)
9802001	TH A	塑料铰链组件, 灰色 (2件, 含螺钉)
7028540	MRS 28540	壁挂件套件 (2件, 含螺钉), 适用箱体P 0808 - P 0819
7028541	MRS 28541	壁挂件套件 (2件, 含螺钉), 适用箱体P 1212 - P 4040

背板安装螺钉

尺寸规格	产品编号	订货编号	适用机箱
M4x6	7028548	MR 28548ZN	Euronord P 080806至081906
M6x8	7028549	MR 28549ZN	Euronord P 121209至404012

ALN / ALCS

轻量化铝合金防护机箱

我们的铝合金密封箱几乎适用于任何场合。其出色的耐用性更是显著优势！无论是冲击、碰撞、化学品、从热带到极地的温度波动，还是电磁屏蔽——铝合金密封箱在所有这些方面都表现出色。

尺寸规格：

60 x 66 x 46 mm - 310 x 600 x 180 mm

ALN: IP 66/67/68; IK 08

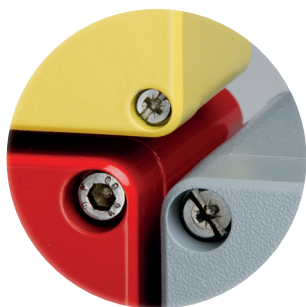

可提供简约配色方案



支持保护区外壁挂式安装



更宽的工作温度范围

尺寸规格	ALN系列铝合金 喷塑防护机箱		ALN系列铝合金 非喷涂机箱		ALCS系列铝合金 喷塑防护机箱		ALCS系列铝合金 非喷涂机箱	
	产品编号	订货编号	产品编号	订货编号	产品编号	订货编号	产品编号	订货编号
50 x 45 x 30					7011520	ALCS 050503	7011521	ALCS 050503 UP
66 x 60 x 46	7811060	ALN 060605	7831060	ALN 060605 UP	7011560	ALCS 060604	7011561	ALCS 060604 UP
66 x 100 x 46	7811080	ALN 061005	7831080	ALN 061005 UP	7011580	ALCS 061004	7011581	ALCS 061004 UP
64 x 150 x 36					7011600	ALCS 061504	7011601	ALCS 061504 UP
82 x 77 x 57	7811130	ALN 080806	7831130	ALN 080806 UP	7011630	ALCS 080806	7011631	ALCS 080806 UP
81 x 127 x 57	7811150	ALN 081306	7831150	ALN 081306 UP	7011650	ALCS 081306	7011651	ALCS 081306 UP
81 x 177 x 57	7811170	ALN 081806	7831170	ALN 081806 UP	7011670	ALCS 081806	7011671	ALCS 081806 UP
81 x 252 x 57	7811190	ALN 082506	7831190	ALN 082506 UP	7011690	ALCS 082506	7011691	ALCS 082506 UP
125 x 124 x 81	7811210	ALN 121208	7831210	ALN 121208 UP	7011720	ALCS 121208	7011721	ALCS 121208 UP
122 x 122 x 90					9802033	ALCS 121209	9801970	ALCS 121209 UP
125 x 222 x 81	7811230	ALN 122208	7831230	ALN 122208 UP	7011730	ALCS 122208	7011731	ALCS 122208 UP
120 x 360 x 82	7811250	ALN 123608	7831250	ALN 123608 UP	7011750	ALCS 123608	7011751	ALCS 123608 UP
162 x 163 x 91	7811270	ALN 161609	7831270	ALN 161609 UP	7011770	ALCS 161609	7011771	ALCS 161609 UP
162 x 262 x 91	7811290	ALN 162609	7831290	ALN 162609 UP	7011790	ALCS 162609	7011791	ALCS 162609 UP

尺寸规格	ALN系列铝合金 喷漆防护机箱		ALN系列铝合金 非喷涂机箱		ALCS系列铝合金 喷漆防护机箱		ALCS系列铝合金 非喷涂机箱	
	产品编号	订货编号	产品编号	订货编号	产品编号	订货编号	产品编号	订货编号
164 x 364 x 91	7811310	ALN 163609	7831310	ALN 163609 UP	7011310	ALCS 163609	900665	ALCS 163609 UP
160 x 560 x 90					7011330	ALCS 165609	907101	ALCS 165609 UP
234 x 204 x 111	7811350	ALN 232011	7831350	ALN 232011 UP	7011350	ALCS 232011	900667	ALCS 232011 UP
230 x 200 x 180					7011360	ALCS 232018	900907	ALCS 232018 UP
234 x 284 x 111	7811370	ALN 232811	7831370	ALN 232811 UP	7011370	ALCS 232811	900668	ALCS 232811 UP
230 x 330 x 110	7811380	ALN 233311	7831380	ALN 233311 UP	7011380	ALCS 233311	903239	ALCS 233311 UP
230 x 330 x 180	7811390	ALN 233318	7831390	ALN 233318 UP	7011390	ALCS 233318	901651	ALCS 233318 UP
230 x 330 x 110					7011400	ALCS 234011	900973	ALCS 234011 UP
230 x 410 x 180	7811410	ALN 234018	7831410	ALN 234018 UP				
230 x 600 x 110					7011420	ALCS 236011	906700	ALCS 236011 UP
310 x 400 x 110					7011450	ALCS 314011	908201	ALCS 314011 UP
310 x 403 x 180	7811460	ALN 314018	7831460	ALN 314018 UP	7011460	ALCS 314018	900588	ALCS 314018 UP
310 x 600 x 110	7811470	ALN 316011	7831470	ALN 316011 UP	7011470	ALCS 316011	900589	ALCS 316011 UP
310 x 600 x 180	7811480	ALN 316018	7831480	ALN 316018 UP	7011480	ALCS 316018	907801	ALCS 316018 UP

专为端子排安装而设计。可安全容纳各类传感器及电气元件。

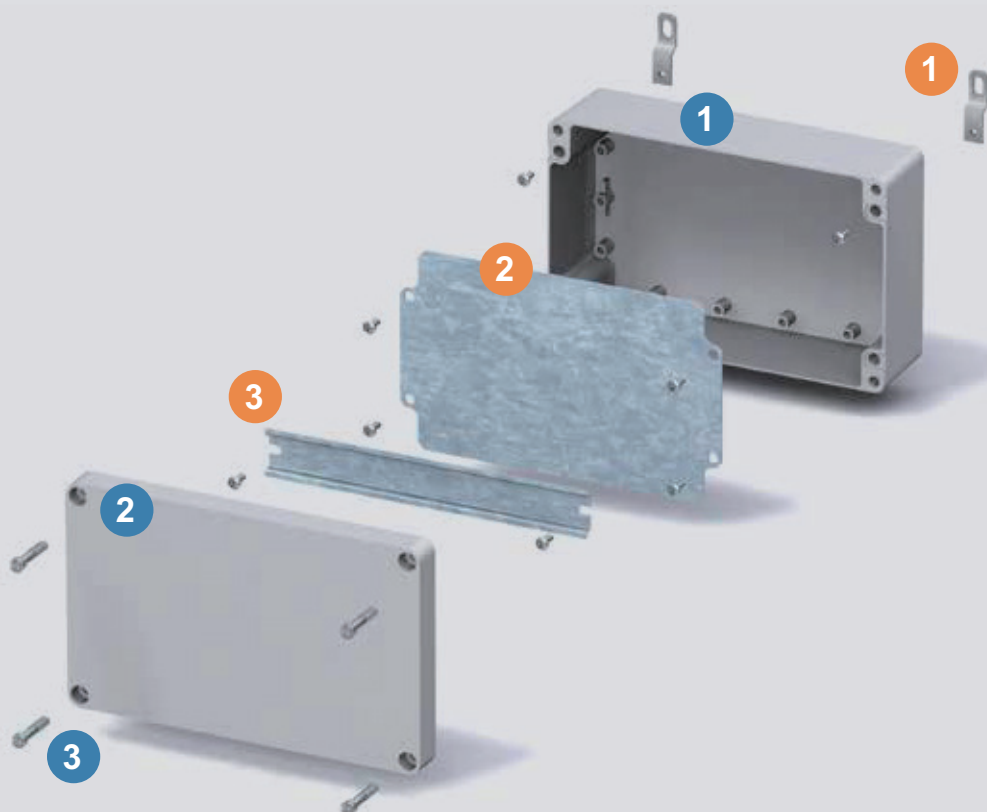

密封箱:

- ① 底部部件
- ② 灰色盖板
- ③ 盖板螺钉, 多种设计可选

配件:

- ① 安装支架 (4件, 含螺钉)
- ② 镀锌钢安装背板, 坚固耐冲击
- ③ TS 15 / TS 35安装导轨 (含安装螺钉), 多种尺寸可选

包含:

底座, 含背板安装螺钉/安装导轨, 盖板含PUR密封条和不锈钢盖板螺钉

ALN / ALCS配件

光面安装背板 (镀锌钢, 1.5mm)			
尺寸规格	产品编号	订货编号	适用机箱
69 x 64	9823015	AM 0808	ALN 080806
69 x 114	9511043	AM 0813	ALN 081306
69 x 164	9823017	AM 0818	ALN 081806
69 x 240	9511007	AM 0825	ALN 082506
107 x 110	9511150	AM 1212	ALN 121208
107 x 207	9511095	AM 1222	ALN 122208
107 x 347	9511174	AM 1236	ALN 123608
146 x 146	9511149	AM 1616	ALN 161609
146 x 244	9511096	AM 1626	ALN 162609
146 x 346	9511175	AM 1636	ALN 163609
215 x 184	9511015	AM 2320	ALN 232011
215 x 264	9511016	AM 2328	ALN 232811
215 x 315	9511017	AM 2333	ALN 233311 / 18
215 x 385	9511018	AM 2340	ALN 234018
294 x 387	9511020	AM 3140	ALN 314018
293 x 585	9511021	AM 3160	ALN 316011 / 18

重型导轨, 15 mm, 长型 (镀锌钢)			
尺寸规格	产品编号	订货编号	适用机箱
48 x 15	9820001	TRM 0507	ALN 060605
88 x 15	9820005	ARM 0610	ALN 061005
65 x 15	9820002	ARM 0808	ALN 080806
115 x 15	9820010	ARM 0813	ALN 081306
165 x 15	9820014	ARM 0818	ALN 081806
240 x 15	9820019	ARM 0825	ALN 082506

重型导轨, 35 mm, 长型 (镀锌钢)			
尺寸规格	产品编号	订货编号	适用机箱
50 x 35	5514081	MIV 5	ALN 060605
160 x 35	3770647	EKV 12	ALN 081806
240 x 35	9822011	ARH 26	ALN 082506
105 x 35	9822001	ARH 12	ALN 121208
203 x 35	9822007	ARH 22	ALN 122208
343 x 35	9822015	ARH 36	ALN 123608
140 x 35	9822003	ARH 16	ALN 161609
240 x 35	9822011	ARH 26	ALN 162609
340 x 35	9822029	ARH 1636	ALN 163609
180 x 35	9822005	ARH 2320	ALN 232011
260 x 35	9822012	ARH 2328	ALN 232811
310 x 35	9822014	ARH 2333	ALN 233311 / 18
383 x 35	9822017	ARH 40	ALN 234018 + ALN 314018
580 x 35	9822019	ARH 60	ALN 316011 + ALN 316018

其他配件		
产品编号	订货编号	说明
7028540	MRS 28540	壁挂件套件 (2件, 含螺钉), 适用箱体 ALN 0606 - ALN 0825
7028541	MRS 28541	壁挂件套件 (2件, 含螺钉), 适用箱体 ALN 1212 - ALN 6031
9801059	AH New	铰链组件 (2件, 含安装螺钉)

TEMPO

秒级安装

产品命名即诠释卓越品质，但Tempo机箱的优势远不止于快速安装。若您正在寻找一款经济高效、秒级安装、全方位防护的密封机箱，Tempo系列无疑是您的理想之选。Tempo系列的品质全面符合国际高标准认证要求。



尺寸规格:

95 x 65 x 60 mm - 344 x 289 x 157 mm

PC: IP65; IK08

ABS: IP65; IK07



增强型密封选件

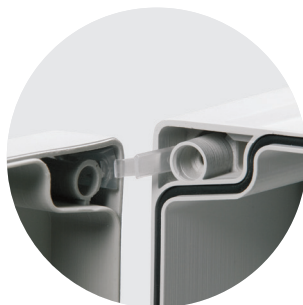

快装铰链系统



多样化壁挂式安装方案

产品规格及型号

尺寸规格	ABS 灰色盖板		ABS 公制压纹灰色盖板	
	产品编号	订货编号	产品编号	订货编号
95 x 65 x 60	5814038	TA 090706	5814020	TAM 090706
110 x 110 x 65	5814039	TA 111107	5814021	TAM 111107
130 x 95 x 65	5814040	TA 131007	5814022	TAM 131007
130 x 130 x 75	5814041	TA 131308	5814023	TAM 131308
187 x 122 x 90	5814000	TA 191209	5814024	TAM 191209
187 x 122 x 130	5814050	TA 191213	5814062	TAM 191213
201 x 163 x 98	5814001	TA 201610	5814025	TAM 201610
201 x 163 x 138	5814051	TA 201614	5814064	TAM 201614
240 x 191 x 107	5814002	TA 241911		
240 x 191 x 147	5814052	TA 241915		
289 x 239 x 107	5814003	TA 292411		
289 x 239 x 147	5814053	TA 292415		
344 x 289 x 117	5814004	TA 342912		
344 x 289 x 157	5814054	TA 342916		

尺寸规格	PC 灰色盖板		PC 公制压纹灰色盖板		PC 透明盖板		PC 公制压纹透明盖板	
	产品编号	订货编号	产品编号	订货编号	产品编号	订货编号	产品编号	订货编号
95 x 65 x 60	5824038	TPC 090706	5824020	TPCM 090706				
110 x 110 x 65	5824039	TPC 111107	5824021	TPCM 111107				
130 x 95 x 65	5824040	TPC 131007	5824022	TPCM 131007				
130 x 130 x 75	5824041	TPC 131308	5824023	TPCM 131308				
187 x 122 x 90	5824000	TPC 191209	5824024	TPCM 191209	5824005	TPC 191209T	5824029	TPCM 191209T
201 x 163 x 98	5824001	TPC 201610	5824025	TPCM 201610	5824006	TPC 201610T	5824030	TPCM 201610T
240 x 191 x 107	5824002	TPC 241911			5824007	TPC 241911T		
289 x 239 x 107	5824003	TPC 292411			5824008	TPC 292411T		
344 x 289 x 117	5824004	TPC 342912			5824009	TPC 342912T		

采用快装铰链快速安装，
兼容标准PVC密封箱。

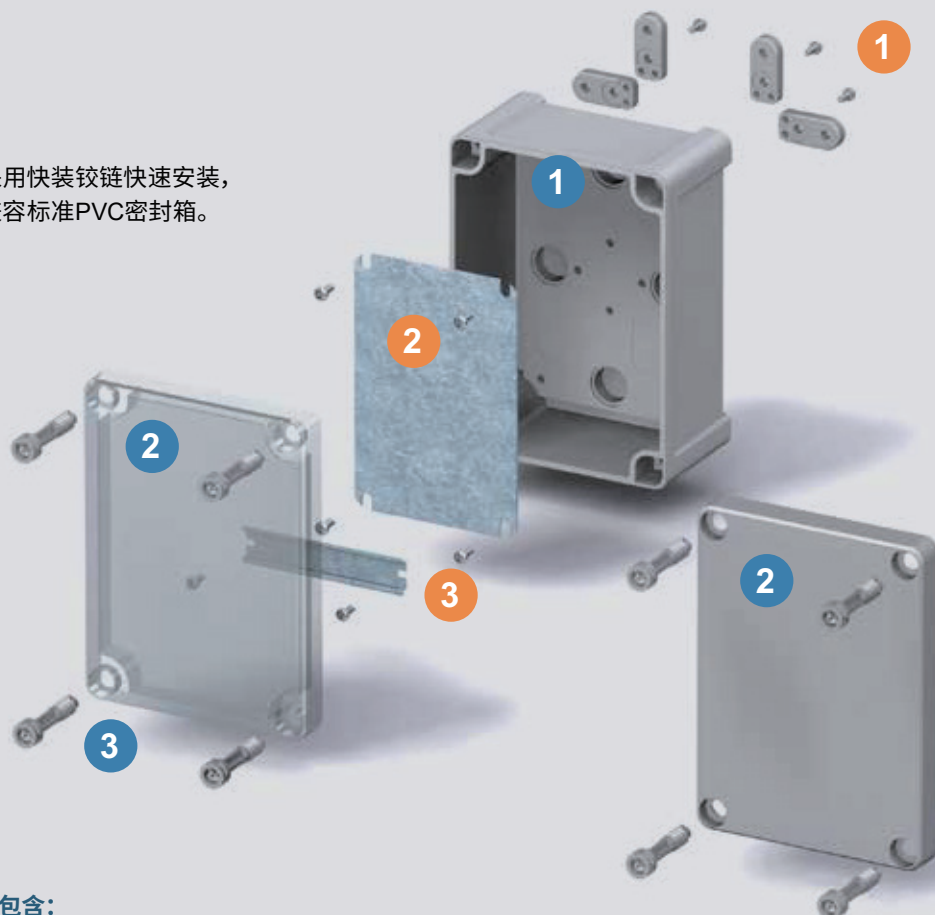

密封箱:

- ① 底部部件
- ② 灰色或透明盖板
- ③ 盖板螺钉, 含铰链

配件:

- ① 安装支架 (套件)
- ② 安装板, 镀锌钢板
- ③ TS 15/TS 35安装导轨

包含:

底座含PUR密封条; 提供安装背板/导轨用螺钉以及盖板
(含聚酰胺盖板螺钉)

TEMPO配件



外置安装选件



可选密封塞

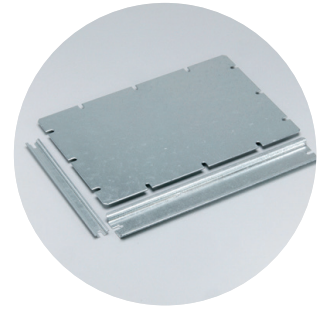

个性化安装定位卡件

安装板 (镀锌钢板, 1.5 mm)

尺寸规格	产品编号	订货编号	适用机箱
140 x 100	5518022	MP 1912	Tempo 1912
155 x 140	5518023	MP 2016	Tempo 2016
210 x 160	5518024	MP 2419	Tempo 2419
265 x 215	5518025	MP 2924	Tempo 2924
315 x 265	5518026	MP 3429	Tempo 3429

安装导轨, 35 mm, 短型

尺寸规格	产品编号	订货编号	适用机箱
35 x 140	8524032	DH-3	Tempo 1912
35 x 180	9822005	ARH 2320	Tempo 2016
35 x 210	5518027	DR 210	Tempo 2419
35 x 265	5518028	DR 265	Tempo 2924
35 x 316	5518030	DR 316	Tempo 3429

安装导轨, 35 mm, 长型

尺寸规格	产品编号	订货编号	适用机箱
35 x 100	5514082	MIV 10	Tempo 1313
35 x 140	8524032	DH-3	Tempo 2016
35 x 160	3770647	EKV 12	Tempo 2419
35 x 215	5518029	DR 215	Tempo 2924
35 x 260	9822012	ARH 2328	Tempo 3429

铰链系统与壁挂式安装

产品编号	订货编号	说明
5510021	TH T	Hinge set (2 pcs.)
5510674	FP 10674	Wall mounting brackets (2 pcs.) incl. screws

PICCOLO

防护无忧

当按钮、传感器等元件需直面严苛环境时, Piccolo堪称理想之选。其模块化设计灵活多变, 丰富尺寸与配套配件相得益彰。

尺寸规格:

110 x 80 x 65 mm - 230 x 140 x 125 mm

PC: IP66/67, IK08

ABS: IP66/67, IK07



高品质易印刷表面



控制设备与按钮的理想之选



为端子排提供理想安装空间

产品规格及型号

尺寸规格	聚碳酸酯 灰色盖板		聚碳酸酯 透明盖板		ABS 灰色铰链式盖板	
	产品编号	订货编号	产品编号	订货编号	产品编号	订货编号
110 x 80 x 65	8724303	PC B 65 G	8724003	PC B 65 T	8784303	ABS B 65 G
110 x 80 x 85	8724304	PC B 85 G	8724004	PC B 85 T	8784304	ABS B 85 G
140 x 80 x 65	8724305	PC C 65 G	8724005	PC C 65 T	8784305	ABS C 65 G
140 x 80 x 85	8724306	PC C 85 G	8724006	PC C 85 T	8784306	ABS C 85 G
170 x 80 x 65	8724307	PC D 65 G	8724007	PC D 65 T	8784307	ABS D 65 G
170 x 80 x 85	8724308	PC D 85 G	8724008	PC D 85 T	8784308	ABS D 85 G
230 x 80 x 65	8724311	PC F 65 G	8724011	PC F 65 T	8784311	ABS F 65 G
230 x 80 x 85	8724312	PC F 85 G	8724012	PC F 85 T	8784312	ABS F 85 G
170 x 140 x 95	8724315	PC H 95 G	8724015	PC H 95 T	8784315	ABS H 95 G
230 x 140 x 95	8724318	PC M 95 G	8724018	PC M 95 T	8784318	ABS M 95 G
230 x 140 x 125	8724319	PC MH 125 G	8724019	PC MH 125 T	8784319	ABS MH 125 G

PICCOLO配件

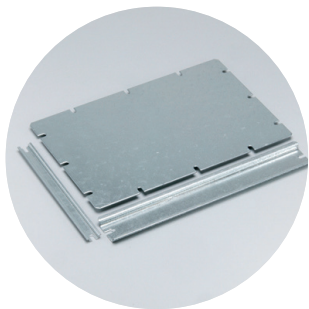

个性化安装定位卡件



可选外置连接组件



塑料盖板紧固螺钉

光面安装背板 (镀锌钢, 1.5mm)			
尺寸规格	产品编号	订货编号	适用机箱
80 x 54	8524060	B-MP	PC/ABS B
110 x 54	8524061	C-MP	PC/ABS C
140 x 54	8524062	D-MP	PC/ABS D
200 x 54	8524063	F-MP	PC/ABS F
125 x 94	8524064	H-MP	PC/ABS H
185 x 94	8524065	M-MP	PC/ABS M/MH

安装导轨, 35 mm, 短型 (镀锌钢)			
尺寸规格	产品编号	订货编号	适用机箱
110 x 35	8524031	CHM-3	PC/ABS H
110 x 35	8524031	CHM-3	PC/ABS M/MH

安装导轨, 15 mm, 长型 (镀锌钢)		
尺寸规格	产品编号	订货编号
80 x 35	8524030	B-3
110 x 35	8524031	CHM-3
140 x 35	8524032	DH-3
200 x 35	8524033	FM-3
140 x 35	8524032	DH-3
200 x 35	8524033	FM-3

其他配件		
产品编号	订货编号	说明
8522346	FP 22046	壁挂件套件 (4件) 含螺钉
9802001	TH A	塑料铰链组件, 灰色 (2件) 含安装螺钉

为电子设备提供可靠防护 (如按钮、端子排等), 完美适配各类控制传感器与开关

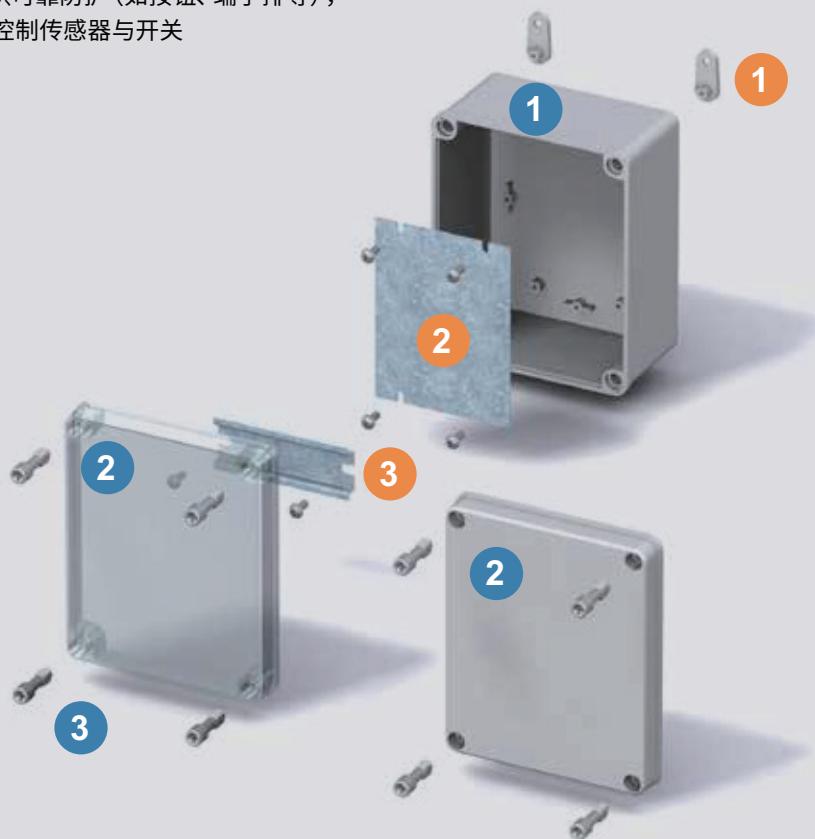

密封箱:

- ① 底部部件
- ② 灰色或透明盖板
- ③ 盖板螺钉, 多种设计可选

配件:

- ① 1 安装支架 (4件, 含螺钉)
- ② 镀锌钢安装背板, 坚固耐冲击
- ③ TS 35安装导轨, 多种尺寸可选

包含:

底座, 含背板安装螺钉; 盖板含PUR密封条和不锈钢盖板螺钉

QUICK

无惧严苛工业及户外环境

这些智能现代机箱以其快拆螺钉命名，开合简便，同时提供可靠的防篡改保护。Quick系列提供丰富的配件选择，安装时请遵循特殊操作指南。

尺寸规格:

300 x 200 x 170 mm - 600 x 400 x 270 mm

PC: IP66/67, IK08

ABS: IP66/67, IK 08



快拆式盖板螺钉便于快速
检修内部组件

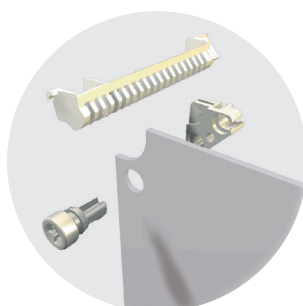

前面板支持可调安装深度

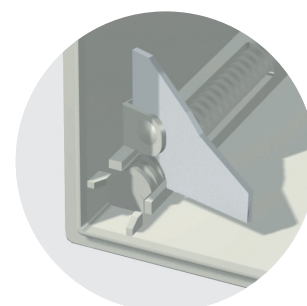

摆动门

产品规格及型号

尺寸规格	聚碳酸酯 灰色盖板		聚碳酸酯 透明盖板		ABS 灰色盖板	
	产品编号	订货编号	产品编号	订货编号	产品编号	订货编号
300 x 200 x 170	8113338	CAB PCQ 302017 G	8113038	CAB PCQ 302017 T	8183338	CAB ABSQ 302017 G
300 x 300 x 170	8113348	CAB PCQ 303017 G	8113048	CAB PCQ 303017 T	8183348	CAB ABSQ 303017 G
400 x 300 x 170	8113358	CAB PCQ 403017 G	8113058	CAB PCQ 403017 T	8183358	CAB ABSQ 403017 G
400 x 300 x 230	8113458	CAB PCQ 403023 G	8113158	CAB PCQ 403023 T		
400 x 400 x 170	8113488	CAB PCQ 404017 G	8113088	CAB PCQ 404017 T		
600 x 300 x 170	8113468	CAB PCQ 603017 G	8113068	CAB PCQ 603017 T		
600 x 400 x 210	8113378	CAB PCQ 604021 G	8113078	CAB PCQ 604021 T		
600 x 400 x 270	8113478	CAB PCQ 604027 G	8113178	CAB PCQ 604027 T		

QUICK配件

光面安装背板 (镀锌钢, 1.5mm)			
尺寸规格	产品编号	订货编号	适用机箱
270 x 170	4712117	EKIV 23	PCQ / ABSQ 3020
270 x 270	4712118	EKIV 33	PCQ / ABSQ 3030
370 x 270	4712119	EKIV 43	PCQ / ABSQ 4030
370 x 370	4712289	EKIV 44	PCQ / ABSQ 4040
570 x 270	4712120	EKIV 63	PCQ / ABSQ 6030
570 x 370	4712300	EKIV 64	PCQ / ABSQ 6040

安装导轨, 35 mm, 长型 (镀锌钢)			
尺寸规格	产品编号	订货编号	适用机箱
266 x 35	4712127	EKIV 27	PCQ / ABSQ 3020
266 x 35	4712127	EKIV 27	PCQ / ABSQ 3030
366 x 35	4712128	EKIV 37	PCQ / ABSQ 4030
366 x 35	4712128	EKIV 37	PCQ / ABSQ 4040

安装导轨, 15 mm, 短型 (镀锌钢)			
尺寸规格	产品编号	订货编号	适用机箱
166 x 35	4712126	EKIV 17	PCQ / ABSQ 3020
266 x 35	4712127	EKIV 27	PCQ / ABSQ 4030
266 x 35	4712127	EKIV 27	PCQ / ABSQ 6030
366 x 35	4712128	EKIV 37	PCQ / ABSQ 6040

CAB PC/ABS 型前面板 (铝合金, 1.5 mm)			
尺寸规格	产品编号	订货编号	适用机箱
166 x 268	8392226	FP A 23	PCQ / ABSQ 3020
266 x 268	8392227	FP A 33	PCQ / ABSQ 3030
266 x 368	8392224	FP A 43	PCQ / ABSQ 4030
	8390007	MB 12225 AL	铝制前板装配套件

其他配件		
产品编号	订货编号	说明
4712045	FP 12017	壁挂件套件 (4件, 含螺钉)
4512040	PAT 12040	塑料铰链, 灰色 (2件, 含安装螺钉)

采用超高抗冲击聚碳酸酯材质, 专为严苛工业环境设计。实用型版本配备快拆盖板螺钉。



包含:

底座, 含背板安装螺钉/安装导轨、内部防护盖; 盖板含 PUR密封条和CS 12137盖板螺钉。

密封箱:

- ① 底部部件
- ② 灰色或透明盖板
- ③ 盖板螺钉, 多种设计可选

配件:

- ① 固定套件 (含盖板螺钉附件)
- ② 镀锌钢安装背板, 坚固耐冲击
- ③ TS 35安装导轨, 多种尺寸可选
- ④ 铝合金旋转式前面板

CARDMASTER

一体双舱, 智控未来

CARDMASTER以全新现代设计, 打造线缆与设备分离式舱体结构, 专为流程监控等场景提供纯净电气环境。

尺寸规格:

166 x 160 x 80 mm - 390 x 316 x 167 mm

PC: IP 65; 侧面IK 07; 正面IK 08

ABS: IP 65; IK 07



便于安装和使用



铝合金前面板



独立端子接线舱

产品规格及型号

尺寸规格	聚碳酸酯机箱		ABS机箱		说明
	产品编号	订货编号	产品编号	订货编号	
166 x 160 x 80	7520104	PC 17/16-LC3			裸装式机箱
188 x 160 x 106	7525105	PC 17/16-L3	7585105	ABS 17/16-L3	烟灰色透明观察窗机箱
166 x 160 x 89	7520204	PC 17/16-LFC3			塑料前面板机箱
166 x 160 x 108	7520080	PC 17/16-C3			裸装式机箱
188 x 160 x 134	7525165	PC 17/16-3	7585165	ABS 17/16-3	烟灰色透明观察窗机箱
166 x 160 x 118	7520280	PC 17/16-FC3			塑料前面板机箱
213 x 185 x 90	7520081	PC 21/18-C3			裸装式机箱
235 x 185 x 119	7525154	PC 21/18-3	7585154	ABS 21/18-3	烟灰色透明观察窗机箱
213 x 185 x 102	7520281	PC 21/18-FC3			塑料前面板机箱
257 x 219 x 122	7520141	PC 25/22-C3			裸装式机箱
280 x 219 x 156	7525134	PC 25/22-3	7585134	ABS 25/22-3	烟灰色透明观察窗机箱
257 x 219 x 135	7520241	PC 25/22-FC3			塑料前面板机箱
314 x 260 x 95	7520031	PC 30/25-C3			裸装式机箱
320 x 260 x 129	7525019	PC 30/25-3	7585019	ABS 30/25-3	烟灰色透明观察窗机箱
314 x 260 x 110	7520231	PC 30/25-FC3			塑料前面板机箱
383 x 316 x 134	7520032	PC 36/31-C3			裸装式机箱
390 x 316 x 167	7525020	PC 36/31-3	7585020	ABS 36/31-3	烟灰色透明观察窗机箱

CARDMASTER配件



简易盖板锁扣

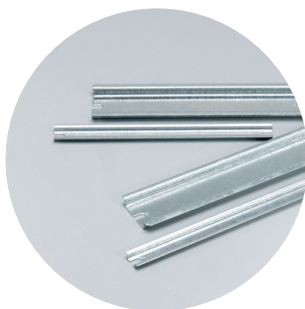

DIN TS导轨卡装式设计



配件支持快捷安装

光面安装背板 (镀锌钢, 1.5mm)			
尺寸规格	产品编号	订货编号	适用机箱
136 x 133	7720071	MP 17/16	PC / ABS 17/16
142 x 200	7720035	MP 21/18	PC / ABS 21/18
225 x 175	7720140	MP 25/22	PC / ABS 25/22
282 x 215	7720033	MP 30/25	PC / ABS 30/25
345 x 258	7720036	MP 36/31	PC / ABS 36/31

前面板框架 (聚碳酸酯)			
尺寸规格	产品编号	订货编号	适用机箱
166 x 106 x 16	7720102	FC PC 17/16	PC / ABS 17/16
213 x 125 x 20	7720100	FC PC 21/18	PC / ABS 21/18
257 x 157 x 30	7720111	FC PC 25/22	PC / ABS 25/22
294 x 196 x 30	7720112	FC PC 30/25	PC / ABS 30/25

前面板 (铝合金, 1.5 mm)			
尺寸规格	产品编号	订货编号	适用机箱
158 x 98	7720070	FP 17/16	PC / ABS 17/16
205 x 117	7720026	FP 21/18	PC / ABS 21/18
250 x 150	7720139	FP 25/22	PC / ABS 25/22
289 x 189	7720027	FP 30/25	PC / ABS 30/25
354 x 224	7720028	FP 36/31	PC / ABS 36/31

其他配件		
产品编号	订货编号	适用机箱
5510674	FP 10674	壁挂式安装支架 (2件, 含螺钉)

测控技术领域全面掌控。
符合NEMA 4X标准。

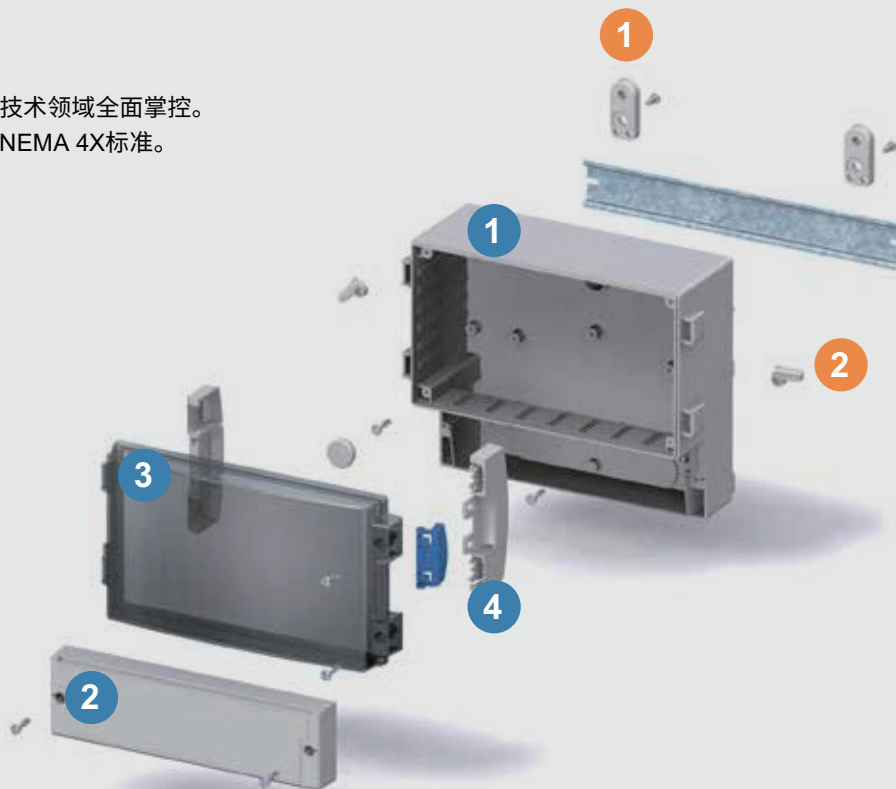

包含:

底座, 端子舱盖含PUR密封条及安装背板/导轨螺钉。-3和L3型号: 透明盖板含PUR密封条、铰链及锁紧装置; FC型号: 封闭式PC前框架板, 含PUR密封条及盖板螺钉。

密封箱:

- ① 基础机箱可选带或不带穿线孔
- ② PC前框架板或透明铰链盖板型号为标准配置。PUR密封条和安装螺钉包含在交付范围内。独立端子接线舱。
- ③ 箱体可选聚碳酸酯和ABS材质
- ④ 铰链盖板可提供防拆锁紧螺钉

配件:

- ① 安装支架 (2件) 含螺钉
- ② 提供箱体内部安装及外部导轨安装选项

PINBOX

生产流水线专用

适合各种产业中间接线盒、端子盒、小型机电仪表器、通信接触盒等设备用。价格经济，操作简便。压铸铝材质密封箱适合机械、船舶、汽车、生产流水线等各种设备，石化产业和恶劣环境皆可使用。耐冲击性强、耐化学性高。

尺寸规格:

71 x 66 x 45 mm -190 x 125 x 80 mm

ABS: IP65

AL: IP65

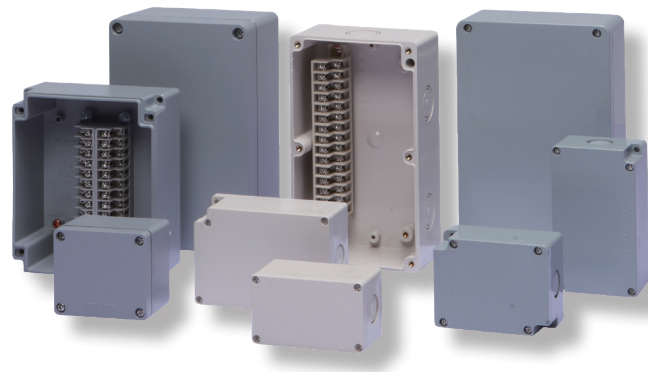

产品规格及型号

尺寸规格	ABS 灰色箱体		ABS 白色箱体	压铸铝	
	订货编号	墙壁安装		订货编号	墙壁安装
85 x 50 x 43			FI-4PIN		
71 x 66 x 45	FI-4PIN-N	57 x 57			
75 x 65 x 50				FI-AL-4PIN	38 x 48
87 x 66 x 45	FI-6PIN-N	72 x 57			
85 x 75 x 43			FI-6PIN		
112 x 66 x 46	FI-10PIN-N	102 x 57			
110 x 75 x 43			FI-10PIN		
95 x 70 x 55				FI-AL-6PIN	84 x 61
130 x 74 x 55				FI-AL-10PIN	96 x 58
173 x 71 x 55				FI-AL-15PIN	162.5 x 60
170 x 75 x 55	FI-15PIN-N	160 x 64			
237 x 80 x 55	FI-20PIN-N	189 x 63			
145 x 125 x 65				FI-AL-20PIN	135 x 115
185 x 110 x 65			FI-15PIN		
190 x 130 x 65	FI-30PIN-N	146 x 107.5			
230 x 110 x 65			FI-20PIN		
190 x 125 x 80				FI-AL-30PIN	148 x 108

电缆填料函

Fibox为您提供全面的电缆连接配件系列，完美适配各类电气设备。我们的电缆管理解决方案严格遵循国际公认的防护与安全标准。

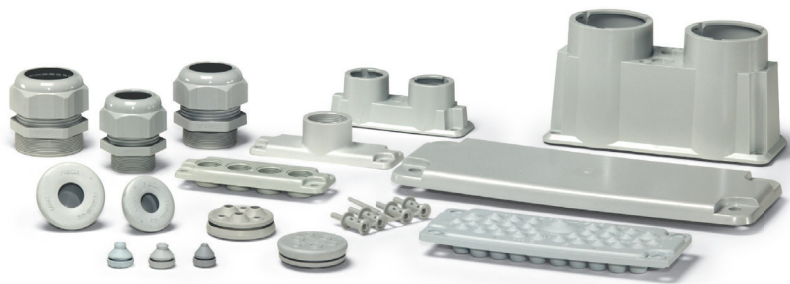

公制法兰板

电缆接头法兰 (PC) 防护等级IP65 (EN 60529), RAL 7035灰色, 防火等级UL 94-V1			
尺寸规格	产品编号	订货编号	说明
140 x 49 x 10	3530537	MB 10537	规格1 - 1xM40
140 x 49 x 10	3590892	MB 10892 SET	规格1 - 4xM20, 含法兰、密封件及安装支架套件
216 x 85 x 10	3590860	MB 10860 SET	规格2 - 5xM25+6xM20, 含法兰、密封件及安装支架套件
216 x 85 x 10	3590861	MB 10861 SET	规格2 - 2xM50+4xM20, 含法兰、密封件及安装支架套件
216 x 85 x 10	3590862	MB 10862 SET	规格2 - 2xM16+3xM20+2xM25+2xM32, 含法兰、密封件及安装支架套件
216 x 85 x 10	3590891	MB 10891 SET	规格2 - 12xM20, 含法兰、密封件及安装支架套件

冲孔法兰 (PC) 防护等级IP65 (EN 60529), RAL 7035灰色, 防火等级UL 94-V1			
尺寸规格	产品编号	订货编号	说明
216 x 85 x 10	3590857	MB 10857 SET	规格2 - 4xM12+4xM12 / M20+4xM16 / M25, 含法兰、密封件及安装支架套件
216 x 85 x 10	3590889	MB 10889 SET	规格2 - 8xM20+5xM25 / M16, 含法兰、密封件及安装支架套件
216 x 85 x 10	3590890	MB 10890 SET	规格2 - 2xM32 / M20+2xM40 / M25, 含法兰、密封件及安装支架套件

带穿线口的法兰 (TPE, 热塑性弹性体) * 防护等级IP65 (EN 60529), 防火等级UL 94HB, RAL 7035灰色, 耐温范围-40°C至+120°C				
法兰规格	产品编号	密封件宽度	说明	包装规格
138 x 48	3576150	2 x 12-21 mm 2 x 8-15 mm 5 x 5-8 mm	适用于法兰规格1, 防护等级IP65	12
214 x 82	3576151	2 x 24-54 mm 1 x 30-59 mm 3 x 6-14 mm	适用于法兰规格2, 防护等级IP65	12
216 x 84	3576152	9 x 18-30 mm 10-4 mm 4 x 10-15 mm 4 x 5-10 mm	适用于法兰规格2, 防护等级IP65	12
216 x 84	3576153	1 x 20-26 mm IP65 12-15 mm IP55 16 x 8-14 mm IP65 7-10 mm IP55 4 x 14-20mm IP65 5-10mm IP55 4 x 5-7 mm IP65	适用于法兰规格2, IP55/65	12
216 x 84	3576154	1x 17-32 mm 2 x 12-18 mm 16x 10-14 mm 12 x 7-12mm 4 x 6-10mm	适用于法兰规格2, IP65	12
216 x 84	3576155	49 x 7-13 mm 1 x 15-25 mm	适用于法兰规格2, IP65	12

* 套件包含: 法兰及MB 10670/10671安装支架 (含螺钉)

盖板

聚碳酸酯 (PC) 防护等级IP66 (EN 60529), 灰色 (RAL 7035), 防火等级UL 94-V1		
产品编号	订货编号	说明
2550067	MB 10215 SET	规格1—盖板
2550071	MB 10546 SET	规格2—盖板
2550068	MB 10324 SET	规格3—盖板

电缆引入组件与机箱

电缆引入点					
产品编号	订货编号	说明	尺寸规格	说明	包装规格
3550387	EPA 2160	电缆引入规格(规格2), 单电缆引入: 1 x 28-60 mm			
3550388	EPA 2260	电缆引入规格(规格2), 双电缆引入: 2 x 28-60 mm			
3550056	EPA 2160 SET	电缆引入套件			
3550052	EPA 2260 SET	电缆引入套件			
3576156	FCE 40 电缆引入法兰套件	适配法兰规格1, 防护等级IP65	138 x 48	1 x 16 mm-40 mm 2 x 8 mm-16 mm	12
3576157	SETFCE 2x64 电缆引入法兰套件	适配法兰规格2, 防护等级IP44	216x84	2 x 30 mm-64 mm 2 x 8 mm-20 mm	12

电缆引入密封箱			
尺寸规格	产品编号	订货编号	说明
	3730260	MB 2260	包含底座、盖板、盖板螺钉、1个盲塞、1个密封帽
	3730261	MB 2260A	电缆引入套件
280 x 280 x 100	3530700	EPA-OE	电缆引入密封箱
380 x 280 x 150	3530702	EPA-PL	电缆引入密封箱

聚酰胺电缆接头

标准电缆接头 RAL 7035 灰色, 耐温范围: -20°C 至 +100°C			
产品编号	订货编号	说明	适用电缆
7016400	GPA M12	电缆接头, M12x1.5	3-6 mm
7016401	GPA M16	电缆接头, M16x1.5	5-10 mm
7016402	GPA M20	电缆接头, M20x1.5	8-13 mm
7016403	GPA M25	电缆接头, M25x1.5	11-17 mm
7016404	GPA M32	电缆接头, M32x1.5	15-21 mm
7016405	GPA M40	电缆接头, M40x1.5	19-28 mm
7016406	GPA M50	电缆接头, M50x1.5	27-35 mm
7016407	GPA M63	电缆接头, M63x1.5	32-42 mm

长型电缆接头 RAL 7035 灰色, 耐温范围: -20°C 至 +100°C			
产品编号	订货编号	说明	适用电缆
7016533	GPA M12-L	电缆接头, M12x1.5	3-6 mm
7016534	GPA M16-L	电缆接头, M16x1.5	5-10 mm
7016535	GPA M20-L	电缆接头, M20x1.5	8-13 mm
7016536	GPA M25-L	电缆接头, M25x1.5	11-17 mm
7016537	GPA M32-L	电缆接头, M32x1.5	15-21 mm
7016538	GPA M40-L	电缆接头, M40x1.5	19-28 mm
7016539	GPA M50-L	电缆接头, M50x1.5	27-35 mm
7016540	GPA M63-L	电缆接头, M63x1.5	32-42 mm

电缆接头锁紧螺母 RAL 7035 灰色		
产品编号	订货编号	说明
7016408	GPA M12-B	六角锁紧螺母, M12x1.5
7016409	GPA M16-B	六角锁紧螺母, M16x1.5
7016410	GPA M20-B	六角锁紧螺母, M20x1.5
7016411	GPA M25-B	六角锁紧螺母, M25x1.5
7016412	GPA M32-B	六角锁紧螺母, M32x1.5
7016413	GPA M40-B	六角锁紧螺母, M40x1.5
7016414	GPA M50-B	六角锁紧螺母, M50x1.5
7016415	GPA M63-B	六角锁紧螺母, M63x1.5

隔膜式电缆接头

EPDM橡胶密封件 RAL 7035灰色, 防护等级IP67 (EN 60529), 壁厚范围1-5 mm, 耐温范围: -40°C至+110°C			
产品编号	订货编号	说明	适用电缆
3545078	FEM 4-7	EPDM电缆接头 M12	4-7 mm
3545079	FEM 5-9	EPDM电缆接头 M16	5-9 mm
3545278	FEM 4-7 L	EPDM电缆接头 M12	4-7 mm
3545279	FEM 5-9 L	EPDM电缆接头 M16	5-9 mm
3545080	FEM 8-13	EPDM电缆接头 M20	8-13 mm
3545081	FEM 10-14/PG 16	EPDM电缆接头 PG16	10-14 mm
3545082	FEM 11-17	EPDM电缆接头 M25	11-17 mm
3545083	FEM 15-20	EPDM电缆接头 M32	15-20 mm
3545084	FEM 19-28	EPDM电缆接头 M40	19-28 mm
3545085	FEM 27-35	EPDM电缆接头 M50	27-35 mm
3545103	FEM 34-45	EPDM电缆接头 M63	34-45 mm
3546151	MFM 8-12	EPDM-Multi-FEM模块化电缆密封系统 M50	3 x 6-10 mm, 3 x 10-14 mm

氯丁橡胶 (CR) 密封件 RAL 9005深黑色, 防护等级IP67 (EN 60529), 壁厚范围1-5 mm, 耐温范围: -30°C至+100°C			
产品编号	订货编号	说明	适用电缆
3545088	FEM-C 4-7	氯丁橡胶电缆接头 M12	4-7 mm
3545089	FEM-C 5-9	氯丁橡胶电缆接头M16	5-9 mm
3545288	FEM-C 4-7 L	氯丁橡胶电缆接头 M12	4-7 mm
3545289	FEM-C 5-9 L	氯丁橡胶电缆接头M16	5-9 mm
3545090	FEM-C 8-13	氯丁橡胶电缆接头M20	8-13 mm
3545091	FEM-C 10-14/PG 16	氯丁橡胶电缆接头PG16	10-14 mm
3545092	FEM-C 11-17	氯丁橡胶电缆接头M25	11-17 mm
3545093	FEM-C 15-20	M32型氯丁橡胶电缆密封接头	15-20 mm
3545094	FEM-C 19-28	M40型氯丁橡胶电缆密封接头	19-28 mm
3545095	FEM-C 27-35	M50型氯丁橡胶电缆密封接头	27-35 mm
3545104	FEM-C 34-45	M63型氯丁橡胶电缆密封接头	34-45 mm

观察窗

即便最优质的机箱也需要特定配件，方能在特殊环境中发挥最佳性能。除诸多优势外，我们丰富的配件系列还可实现：例如安装组件的良好可视性、最佳通风效果以及压力平衡选项。



聚碳酸酯 (PC), IP 66

尺寸规格	产品编号	订货编号	说明
291 x 243 x 88 mm	4901884	PW 292409T	PW观察窗, DB3锁闭机构, (透明盖板)
342 x 295 x 88 mm	4901824	PW 343009T	PW观察窗, DB3锁闭机构, (透明盖板)
393 x 345 x 88 mm	4901904	PW 403409T	PW观察窗, DB3锁闭机构, (透明盖板)
452 x 400 x 88 mm	4901804	PW 454009T	PW观察窗, DB3锁闭机构, (透明盖板)
503 x 451 x 88 mm	4901844	PW 504409T	PW观察窗, DB3锁闭机构, (透明盖板)

聚碳酸酯 (PC), IP 65

尺寸规格	产品编号	订货编号	说明
60 x 77 mm	3730660	L 02	2模组观察窗 (明视盖板)
96 x 77 mm	3730661	L 04	4模组观察窗 (明视盖板)
130 x 77 mm	3730662	L 06	6模组观察窗 (明视盖板)
162 x 77 mm	3730663	L 08	8模组观察窗 (明视盖板)
199 x 77 mm	3730664	L 10	10模组观察窗 (明视盖板)
248 x 128 mm	3730775	L 12 II	12模组观察窗 (烟灰色透明盖板)
257 x 108 mm	3730692	L 13	13模组观察窗 (透明盖板)
248 x 218 mm	3730776	L 24 II	24模组观察窗 (烟灰色透明盖板)
331 x 277 mm	4512298	L 43 II	26模组观察窗 (烟灰色透明盖板)
377 x 331 mm	4512299	L 44 II	36模组观察窗 (烟灰色透明盖板)

L 12 II 和 L 24 II 型观察窗前面板

产品编号	订货编号	说明
3730621	B12 10621-45	12模组观察窗前板
3730620	B24 10620-45	2×12模组观察窗前板

通风解决方案

专为密封电气电子机柜设计，用于在温度和压力波动时防止冷凝。



聚碳酸酯 (PC), IP 66

尺寸规格	产品编号	订货编号	说明
70 x 50 x 20	3541564	MB 10564 II	通风装置 (IP44防护等级, 密封型), 含安装螺钉
	3540858	MB 10858 II	MB 10564 II型通风网罩/过滤器支架
	3540859	MB 10859 II	通风支架, 含安装螺钉
M12 x 1,5	7016702	GVPPA M12	压力平衡元件 (IP68防护等级, 浅灰色), 长度6 mm
M12 x 1,5	7016700	GVPPA M12L	压力平衡元件 (IP68防护等级, 浅灰色), 长度10 mm
M40 x 1,5	8818223	GVPPA M40	压力平衡元件 (IP66防护等级, 浅灰色), 长度18 mm
PG 13,5	3540631	MB 10631	通风装置 (IP33防护等级)
ø 8,5 mm	4512189	MB 12189	冷凝水排水器 (IP34防护等级)

FIBOX产品规格表

尺寸	订货号	产品系列	页码	尺寸	订货号	产品系列	页码
50 x 45 x 30	ALCS 050503	ALCS	39	110 x 80 x 85	PC B 85 T	PICCOLO	45
50 x 45 x 30	ALCS 050503 UP	ALCS	39	110 x 110 x 49	CAB P 1008030	CAB	22
50 x 65 x 45	PC 050705	EURONORD	34	110 x 110 x 65	TA 111107	TEMPO	16
50 x 65 x 45	AB 050705	EURONORD	35	110 x 110 x 65	TAM 111107	TEMPO	16
52 x 50 x 40	PC 050504	EURONORD	34	110 x 110 x 65	TPC 111107	TEMPO	16
52 x 50 x 40	PCT 050705	EURONORD	34	112 x 66 x 46	ABS B 85 G	PICCOLO	16
52 x 50 x 40	AB 050504	EURONORD	35	120 x 122 x 65	PC 121211	EURONORD	21
64 x 150 x 36	ALCS 061504	ALCS	39	120 x 122 x 65	AB 121207	EURONORD	21
64 x 150 x 36	ALCS 061504 UP	ALCS	39	120 x 122 x 65	PC 121207	EURONORD	21
66 x 60 x 46	ALN 060605	ALN	39	120 x 122 x 75	PCT 121207	EURONORD	22
66 x 60 x 46	ALN 060605 UP	ALN	39	120 x 122 x 90	PC 121208	EURONORD	22
66 x 60 x 46	ALCS 060604	ALCS	39	120 x 122 x 95	P 121209	EURONORD	21
66 x 60 x 46	ALCS 060604 UP	ALCS	39	120 x 122 x 95	AB 121210	EURONORD	21
66 x 98 x 41	AB 071004	EURONORD	35	120 x 122 x 95	PC 121210	EURONORD	21
66 x 98 x 41	PC 071004	EURONORD	34	120 x 122 x 105	PCT 121210	EURONORD	22
66 x 100 x 46	ALN 061005	ALN	39	120 x 160 x 90	AB 121609	EURONORD	22
66 x 100 x 46	ALN 061005 UP	ALN	39	120 x 160 x 90	PC 121609	EURONORD	16
66 x 100 x 46	ALCS 061004	ALCS	39	120 x 160 x 90	PCT 121609	EURONORD	16
66 x 100 x 46	ALCS 061004 UP	ALCS	39	120 x 160 x 140	AB 121614	EURONORD	16
71 x 66 x 45	FI-4PIN-N	PINBOX	51	120 x 160 x 140	PC 121614	EURONORD	16
75 x 65 x 50	FI-AL-4PIN	PINBOX	51	120 x 160 x 140	PCT 121614	EURONORD	16
75 x 110 x 55	P 081106	EURONORD	35	120 x 200 x 75	AB 122008	EURONORD	16
75 x 190 x 55	P 081906	EURONORD	35	120 x 200 x 75	PC 122008	EURONORD	16
80 x 82 x 55	AB 080806	EURONORD	35	120 x 200 x 75	PCT 122008	EURONORD	16
80 x 82 x 55	P 080806	EURONORD	35	120 x 200 x 90	AB 122009	EURONORD	21
80 x 82 x 55	PC 080806	EURONORD	34	120 x 200 x 90	P 122209	EURONORD	21
80 x 82 x 55	PCT 080806	EURONORD	34	120 x 200 x 90	PC 122009	EURONORD	21
80 x 82 x 65	AB 080807	EURONORD	35	120 x 200 x 90	PCT 122009	EURONORD	21
80 x 82 x 65	PC 080807	EURONORD	34	120 x 360 x 82	ALN 123608	ALN	16
80 x 82 x 65	PCT 080807	EURONORD	34	120 x 360 x 82	ALN 123608 UP	ALN	16
80 x 82 x 85	PC 080809	EURONORD	34	120 x 360 x 82	ALCS 123608	ALCS	16
80 x 82 x 95	PC 080810	EURONORD	34	120 x 360 x 82	ALCS 123608 UP	ALCS	16
80 x 120 x 55	AB 081206	EURONORD	35	122 x 122 x 90	ALCS 121209	ALCS	22
80 x 120 x 55	PC 081206	EURONORD	34	122 x 122 x 90	ALCS 121209 UP	ALCS	16
80 x 120 x 55	PCT 081206	EURONORD	34	124 x 244 x 102	AB 122410	EURONORD	16
80 x 120 x 60	PC 081206H	EURONORD	34	124 x 244 x 102	ABO3 122410	EURONORD	16
80 x 120 x 85	PC 081209	EURONORD	34	124 x 244 x 102	PC 122410	EURONORD	16
80 x 120 x 90	PC 081209H	EURONORD	34	124 x 244 x 102	PCT 122410	EURONORD	16
80 x 160 x 55	P 081606	EURONORD	35	124 x 244 x 102	PCO3 122410	EURONORD	16
80 x 160 x 55	PC 081606	EURONORD	34	124 x 244 x 102	PCTO3 122410	EURONORD	21
80 x 160 x 55	PCT 081606	EURONORD	34	125 x 124 x 81	ALN 121208	ALN	21
80 x 160 x 65	AB 081607	EURONORD	35	125 x 124 x 81	ALN 121208 UP	ALN	21
80 x 160 x 65	PC 081607	EURONORD	34	125 x 124 x 81	ALCS 121208	ALCS	22
80 x 160 x 65	PCT 081607	EURONORD	34	125 x 124 x 81	ALCS 121208 UP	ALCS	22
80 x 160 x 85	AB 081609	EURONORD	35	125 x 222 x 81	ALN 122208	ALN	16
80 x 160 x 85	PC 081609	EURONORD	34	125 x 222 x 81	ALN 122208 UP	ALN	16
80 x 160 x 85	PCT 081609	EURONORD	34	125 x 222 x 81	ALCS 122208	ALCS	16
80 x 160 x 95	PC 081610	EURONORD	35	125 x 222 x 81	ALCS 122208 UP	ALCS	16
80 x 160 x 95	PCT 081610	EURONORD	35	130 x 74 x 55	FI-AL-10PIN	PINBOX	16
80 x 160 x 95	AB 081610	EURONORD	35	130 x 80 x 35	PC 100/35 LG	MNX	16
81 x 127 x 57	ALN 081306	ALN	39	130 x 80 x 35	PC 100/35 LT	MNX	16
81 x 127 x 57	ALN 081306 UP	ALN	39	130 x 80 x 50	PC 100/50 LG	MNX	16
81 x 127 x 57	ALCS 081306	ALCS	39	130 x 80 x 50	PC 100/50 LT	MNX	16
81 x 127 x 57	ALCS 081306 UP	ALCS	39	130 x 80 x 60	PC 100/60 HG	MNX	16
81 x 177 x 57	ALN 081806	ALN	39	130 x 80 x 60	PC 100/60 HT	MNX	16
81 x 177 x 57	ALN 081806 UP	ALN	39	130 x 80 x 60	PCM 100/60 G	MNX	16
81 x 177 x 57	ALCS 081806	ALCS	39	130 x 80 x 75	PC 100/75 HG	MNX	21
81 x 177 x 57	ALCS 081806 UP	ALCS	39	130 x 80 x 75	PC 100/75 HT	MNX	21
81 x 252 x 57	ALN 082506	ALN	39	130 x 80 x 75	PCM 100/75 G	MNX	21
81 x 252 x 57	ALN 082506 UP	ALN	39	130 x 80 x 75	PCM 100/75 T	MNX	22
81 x 252 x 57	ALCS 082506	ALCS	39	130 x 80 x 100	PC 100/100 LG	MNX	16
81 x 252 x 57	ALCS 082506 UP	ALCS	39	130 x 80 x 100	PC 100/100 HG	MNX	16
82 x 77 x 57	ALN 080806	ALN	39	130 x 80 x 100	PCM 100/100 G	MNX	16
82 x 77 x 57	ALN 080806 UP	ALN	39	130 x 80 x 100	PCM 100/100 T	MNX	16
82 x 77 x 57	ALCS 080806	ALCS	39	130 x 80 x 125	PC 100/125 HG	MNX	16
82 x 77 x 57	ALCS 080806 UP	ALCS	39	130 x 80 x 125	PCM 100/125 G	MNX	16
85 x 50 x 43	FI-4PIN	PINBOX	51	130 x 80 x 125	PCM 100/125 T	MNX	16
85 x 75 x 43	FI-6PIN	PINBOX	51	130 x 95 x 65	TA 131007	TEMPO	16
87 x 66 x 45	FI-6PIN-N	PINBOX	51	130 x 95 x 65	TAM 131007	TEMPO	16
95 x 65 x 60	TA 090706	TEMPO	42	130 x 95 x 65	TPC 131007	TEMPO	16
95 x 65 x 60	TAM 090706	TEMPO	42	130 x 95 x 65	TPCM 131007	TEMPO	16
95 x 65 x 60	TPC 090706	TEMPO	43	130 x 130 x 35	PC 125/35 LG	MNX	16
95 x 65 x 60	TPCM 090706	TEMPO	43	130 x 130 x 35	PC 125/35 LT	MNX	22
95 x 70 x 55	FI-AL-6PIN	PINBOX	51	130 x 130 x 50	PC 125/50 LG	MNX	21
100 x 100 x 35	PC 95/35 LG	MNX	24	130 x 130 x 60	PC 125/60 HG	MNX	21
100 x 100 x 35	PC 95/35 LT	MNX	24	130 x 130 x 60	PC 125/60 HT	MNX	21
100 x 100 x 50	PC 95/50 LG	MNX	24	130 x 130 x 60	PCM 125/60 G	MNX	22
100 x 100 x 50	PC 95/50 LT	MNX	24	130 x 130 x 60	PCM 125/60 T	MNX	16
100 x 100 x 60	PC 95/60 HG	MNX	24	130 x 130 x 60	ABS 125/60 HG	MNX	16
100 x 100 x 60	PCM 95/60 G	MNX	24	130 x 130 x 75	PC 125/75 HG	MNX	16
100 x 100 x 60	ABS 95/60 HG	MNX	25	130 x 130 x 75	PC 125/75 HT	MNX	16
100 x 100 x 75	PC 95/75 HG	MNX	24	130 x 130 x 75	PCM 125/75 G	MNX	16
100 x 100 x 75	PCM 95/75 G	MNX	24	130 x 130 x 75	PCM 125/75 T	MNX	16
100 x 100 x 75	ABS 95/75 HG	MNX	25	130 x 130 x 75	ABS 125/75 HG	MNX	16
110 x 75 x 43	TPCM 111107	TEMPO	43	130 x 130 x 75	TA 131308	TEMPO	16
110 x 80 x 65	FI-10PIN	PINBOX	51	130 x 130 x 75	TAM 131308	TEMPO	16
110 x 80 x 65	PC B 65 G	PICCOLO	45	130 x 130 x 75	TPC 131308	TEMPO	16
110 x 80 x 65	PC B 65 T	PICCOLO	45	130 x 130 x 75	TPCM 131308	TEMPO	16
110 x 80 x 85	ABS B 65 G	PICCOLO	45	130 x 130 x 100	PC 125/100 LG	MNX	16
110 x 80 x 85	PC B 85 G	PICCOLO	45	130 x 130 x 100	PC 125/100 HG	MNX	16

尺寸	订货号	产品系列	页码
130 x 130 x 100	PC 125/100 HT	MNX	16
130 x 130 x 100	PCM 125/100 G	MNX	16
130 x 130 x 100	PCM 125/100 T	MNX	16
130 x 130 x 100	ABS 125/100 HG	MNX	16
130 x 130 x 125	PC 125/125 HG	MNX	16
130 x 130 x 125	PC 125/125 HT	MNX	22
130 x 130 x 125	PCM 125/125 G	MNX	16
130 x 130 x 125	PCM 125/125 T	MNX	16
130 x 130 x 125	ABS 125/125 HG	MNX	16
140 x 80 x 65	PC C 65 G	PICCOLO	16
140 x 80 x 65	PC C 65 T	PICCOLO	16
140 x 80 x 65	ABS C 65 G	PICCOLO	16
140 x 80 x 85	PC C 85 G	PICCOLO	21
140 x 80 x 85	PC C 85 T	PICCOLO	21
140 x 80 x 85	ABS C 85 G	PICCOLO	21
145 x 125 x 65	FI-AL-20PIN	PINBOX	22
150 x 201 x 80	AB 152008	EURONORD	16
150 x 201 x 80	PC 152008	EURONORD	16
150 x 201 x 80	PCT 152008	EURONORD	16
150 x 340 x 101	AB 153410	EURONORD	16
150 x 340 x 101	ABQ3 153410	EURONORD	16
150 x 340 x 101	PC 153410	EURONORD	16
150 x 340 x 101	PCQ3 153410	EURONORD	22
150 x 340 x 101	PCTQ3 153410	EURONORD	16
150 x 340 x 121	PC 153412	EURONORD	16
150 x 340 x 121	PCT 153412	EURONORD	16
150 x 340 x 121	PCQ3 162409	EURONORD	16
150 x 340 x 121	PCTQ3 162409	EURONORD	16
150 x 340 x 121	AB 153412	EURONORD	16
160 x 160 x 90	P 161609	EURONORD	22
160 x 250 x 90	AB 162509	EURONORD	16
160 x 250 x 90	PC 162509	EURONORD	16
160 x 250 x 90	PCT 162509	EURONORD	16
160 x 260 x 90	P 162609	EURONORD	16
160 x 250 x 125	AB 162513	EURONORD	16
160 x 250 x 125	PC 162513	EURONORD	16
160 x 250 x 125	PCT 162513	EURONORD	22
160 x 250 x 150	PC 162515	EURONORD	35
160 x 360 x 90	AB 163610	EURONORD	36
160 x 360 x 101	ABQ3 163610	EURONORD	36
160 x 360 x 101	PC 163610	EURONORD	35
160 x 360 x 101	PCT 163610	EURONORD	35
160 x 360 x 101	PCQ3 163610	EURONORD	35
160 x 360 x 101	PCTQ3 163610	EURONORD	35
160 x 360 x 101	P 163609	EURONORD	36
160 x 560 x 90	ALCS 165609	ALCS	40
160 x 560 x 90	ALCS 165609 UP	ALCS	40
162 x 163 x 91	ALN 161609	ALN	39
162 x 163 x 91	ALN 161609 UP	ALN	39
162 x 163 x 91	ALCS 161609	ALCS	39
162 x 163 x 91	ALCS 161609 UP	ALCS	39
162 x 262 x 91	ALN 162609	ALN	39
162 x 262 x 91	ALN 162609 UP	ALN	39
162 x 262 x 91	ALCS 162609	ALCS	39
162 x 262 x 91	ALCS 162609 UP	ALCS	39
164 x 244 x 90	ABQ3 162409	EURONORD	36
164 x 244 x 90	PC 162409	EURONORD	35
164 x 244 x 90	PCT 162409	EURONORD	35
164 x 244 x 120	PC 162412	EURONORD	35
164 x 244 x 120	PCT 162412	EURONORD	35
164 x 364 x 91	ALN 163609	ALN	40
164 x 364 x 91	ALN 163609 UP	ALN	40
164 x 364 x 91	ALCS 163609	ALCS	40
164 x 364 x 91	ALCS 163609 UP	ALCS	40
166 x 160 x 80	PC 17/16-LC3	CARDMASTER	49
166 x 160 x 89	PC 17/16-LFC3	CARDMASTER	49
166 x 160 x 108	PC 17/16-C3	CARDMASTER	49
166 x 160 x 118	PC 17/16-FC3	CARDMASTER	49
170 x 75 x 55	FI-15PIN-N	PINBOX	51
170 x 80 x 65	PC D 65 G	PICCOLO	45
170 x 80 x 65	PC D 65 T	PICCOLO	45
170 x 80 x 65	ABS D 65 G	PICCOLO	45
170 x 80 x 85	PC D 85 G	PICCOLO	45
170 x 80 x 85	PC D 85 T	PICCOLO	45
170 x 80 x 85	ABS D 85 G	PICCOLO	45
170 x 140 x 95	PC H 95 G	PICCOLO	45
170 x 140 x 95	PC H 95 T	PICCOLO	45
170 x 140 x 95	ABS H 95 G	PICCOLO	45
173 x 71 x 55	FI-AL-15PIN	PINBOX	51
180 x 130 x 35	PC 150/35 LG	MNX	25
180 x 130 x 35	PC 150/35 LT	MNX	25
180 x 130 x 50	PC 150/50 LG	MNX	25
180 x 130 x 50	PC 150/50 LT	MNX	25
180 x 130 x 60	PC 150/60 HG	MNX	25
180 x 130 x 60	PC 150/60 HT	MNX	25
180 x 130 x 60	PCM 150/60 G	MNX	25
180 x 130 x 60	PCM 150/60 T	MNX	25
180 x 130 x 60	ABS 150/60 HG	MNX	25
180 x 130 x 75	PC 150/75 HG	MNX	25
180 x 130 x 75	PC 150/75 HT	MNX	25

尺寸	订货号	产品系列	页码
180 x 130 x 75	PCM 150/75 G	MNX	25
180 x 130 x 75	PCM 150/75 T	MNX	25
180 x 130 x 75	ABS 150/75 HG	MNX	25
180 x 130 x 85	PC 150/85 XHG	MNX	25
180 x 130 x 85	PCM 150/85 XG	MNX	25
180 x 130 x 100	PC 150/100 HG	MNX	25
180 x 130 x 100	PC 150/100 XHG	MNX	25
180 x 130 x 100	PC 150/100 HT	MNX	25
180 x 130 x 100	PCM 150/100 G	MNX	25
180 x 130 x 100	PCM 150/100 T	MNX	25
180 x 130 x 100	ABS 150/100 HG	MNX	25
180 x 130 x 125	PC 150/125 HG	MNX	25
180 x 130 x 125	PCM 150/125 G	MNX	25
180 x 130 x 125	PCM 150/125 T	MNX	25
180 x 130 x 125	ABS 150/125 HG	MNX	25
180 x 130 x 150	PC 150/150 HG	MNX	25
180 x 130 x 150	PC 150/150 HT	MNX	25
180 x 130 x 150	PCM 150/150 G	MNX	25
180 x 130 x 150	PCM 150/150 T	MNX	25
180 x 180 x 60	PC 175/60 HG	MNX	25
180 x 180 x 60	PC 175/60 HT	MNX	25
180 x 180 x 60	PCM 175/60 G	MNX	25
180 x 180 x 60	ABS 175/60 HG	MNX	25
180 x 180 x 75	PC 175/75 HG	MNX	25
180 x 180 x 75	PC 175/75 HT	MNX	25
180 x 180 x 75	PCM 175/75 G	MNX	25
180 x 180 x 75	PCM 175/75 T	MNX	25
180 x 180 x 75	ABS 175/75 HG	MNX	25
180 x 180 x 100	PC 175/100 HG	MNX	25
180 x 180 x 100	PCM 175/100 G	MNX	25
180 x 180 x 100	PCM 175/100 T	MNX	25
180 x 180 x 125	PC 175/125 HG	MNX	25
180 x 180 x 125	PCM 175/125 G	MNX	25
180 x 180 x 125	PCM 175/125 T	MNX	25
180 x 180 x 125	ABS 175/125 HG	MNX	25
180 x 180 x 150	PC 175/150 HG	MNX	25
180 x 180 x 150	PC 175/150 HT	MNX	25
180 x 180 x 150	PCM 175/150 G	MNX	25
180 x 180 x 150	PCM 175/150 T	MNX	25
180 x 180 x 150	ABS 175/150 HG	MNX	25
185 x 110 x 65	FI-15PIN	PINBOX	51
187 x 122 x 90	TA 191209	TEMPO	42
187 x 122 x 90	TAM 191209	TEMPO	42
187 x 122 x 90	TPC 191209	TEMPO	43
187 x 122 x 90	TPCM 191209	TEMPO	43
187 x 122 x 90	TPC 191209T	TEMPO	43
187 x 122 x 90	TPCM 191209T	TEMPO	43
187 x 122 x 130	TA 191213	TEMPO	42
187 x 122 x 130	TAM 191213	TEMPO	42
188 x 160 x 106	PC 17/16-L3	CARDMASTER	49
188 x 160 x 106	ABS 17/16-L3	CARDMASTER	49
188 x 160 x 134	PC 17/16-3	CARDMASTER	49
188 x 160 x 134	ABS 17/16-3	CARDMASTER	49
190 x 125 x 80	FI-AL-30PIN	PINBOX	51
190 x 130 x 65	FI-30PIN-N	PINBOX	51
190 x 190 x 130	EKHA 130 G	EK	27
190 x 190 x 130	EKHA 130 T	EK	27
190 x 190 x 130	PC 1919 13 G	SOLID	29
190 x 190 x 130	PC 1919 13 T	SOLID	29
190 x 190 x 130	PC 1919 13 G-2FSH	SOLID	29
190 x 190 x 130	PC 1919 13 T-2FSH	SOLID	29
190 x 190 x 130	ABS 1919 13 G	SOLID	30
190 x 190 x 180	EKHA 180G	EK	27
190 x 190 x 180	EKHA 180 T	EK	27
190 x 190 x 180	PC 1919 18 G	SOLID	29
190 x 190 x 180	PC 1919 18 T	SOLID	29
190 x 190 x 180	PC 1919 18 G-2FSH	SOLID	29
190 x 190 x 180	PC 1919 18 T-2FSH	SOLID	29
200 x 300 x 150	ARCA 203015	ARCA IEC	16
200 x 300 x 150	ARCA 203015 No MP*	ARCA IEC	16
200 x 300 x 150	ARCA 203015W	ARCA IEC	16
200 x 300 x 150	ARCA 203015W No MP*	ARCA IEC	16
200 x 300 x 180	CAB PC 203018 G	CAB	21
200 x 300 x 180	CAB PC 203018 G3B	CAB	21
200 x 300 x 180	CAB PC 203018 T	CAB	21
200 x 300 x 180	CAB PC 203018 T3B	CAB	22
200 x 360 x 120	ABQ3 203612	EURONORD	36
200 x 360 x 120	PCQ3 203612	EURONORD	35
200 x 360 x 120	PCTQ3 203612	EURONORD	35
200 x 360 x 151	PC 203615	EURONORD	35
200 x 360 x 151	PCT 203615	EURONORD	35
201 x 163 x 98	TA 201610	TEMPO	42
201 x 163 x 98	TAM 201610	TEMPO	42
201 x 163 x 98	TPC 201610	TEMPO	43
201 x 163 x 98	TPCM 201610	TEMPO	43
201 x 163 x 98	TPC 201610T	TEMPO	43
201 x 163 x 98	TPCM 201610T	TEMPO	43
201 x 163 x 138	TA 201614	TEMPO	42
201 x 163 x 138	TAM 201614	TEMPO	42

尺寸	订货号	产品系列	页码
213 x 185 x 90	PC 21/18-C3	CARDMASTER	49
213 x 185 x 102	PC 21/18-FC3	CARDMASTER	49
230 x 80 x 65	PC F 65 G	PICCOLO	45
230 x 80 x 65	PC F 65 T	PICCOLO	45
230 x 80 x 65	ABS F 65 G	PICCOLO	45
230 x 80 x 85	PC F 85 G	PICCOLO	45
230 x 80 x 85	PC F 85 T	PICCOLO	45
230 x 80 x 85	ABS F 85 G	PICCOLO	45
230 x 110 x 65	FI-20PIN	PINBOX	51
230 x 140 x 95	PC M 95 G	PICCOLO	45
230 x 140 x 95	PC M 95 T	PICCOLO	45
230 x 140 x 95	ABS M 95 G	PICCOLO	45
230 x 140 x 125	PC MH 125 G	PICCOLO	45
230 x 140 x 125	PC MH 125 T	PICCOLO	45
230 x 140 x 125	ABS MH 125 G	PICCOLO	45
230 x 200 x 180	ALCS 232018	ALCS	40
230 x 200 x 180	ALCS 232018 UP	ALCS	40
230 x 300 x 87	AB 233009	EURONORD	36
230 x 300 x 87	PC 233009	EURONORD	35
230 x 300 x 87	PCT 233009	EURONORD	35
230 x 300 x 110	AB 233011	EURONORD	36
230 x 300 x 110	PC 233011	EURONORD	35
230 x 300 x 110	PCT 233011	EURONORD	35
230 x 330 x 110	ALN 233311	ALN	40
230 x 330 x 110	ALN 233311 UP	ALN	40
230 x 330 x 110	ALCS 233311	ALCS	40
230 x 330 x 110	ALCS 234011	ALCS	40
230 x 330 x 110	ALCS 233311 UP	ALCS	40
230 x 330 x 110	ALCS 234011 UP	ALCS	40
230 x 330 x 180	ALN 233318	ALN	40
230 x 330 x 180	ALN 233318 UP	ALN	40
230 x 330 x 180	ALCS 233318	ALCS	40
230 x 330 x 180	ALCS 233318 UP	ALCS	40
230 x 410 x 180	ALN 234018	ALN	40
230 x 410 x 180	ALN 234018 UP	ALN	40
230 x 600 x 110	ALCS 236011	ALCS	40
230 x 600 x 110	ALCS 236011 UP	ALCS	40
234 x 204 x 111	ALN 232011	ALN	40
234 x 204 x 111	ALN 232011 UP	ALN	40
234 x 204 x 111	ALCS 232011	ALCS	40
234 x 204 x 111	ALCS 232011 UP	ALCS	40
234 x 284 x 111	ALN 232811	ALN	40
234 x 284 x 111	ALN 232811 UP	ALN	40
234 x 284 x 111	ALCS 232811	ALCS	40
234 x 284 x 111	ALCS 232811 UP	ALCS	40
235 x 185 x 119	PC 21/18-3	CARDMASTER	49
235 x 185 x 119	ABS 21/18-3	CARDMASTER	49
237 x 80 x 55	FI-20PIN-N	PINBOX	51
240 x 191 x 107	TA 241911	TEMPO	42
240 x 191 x 107	TPC 241911	TEMPO	43
240 x 191 x 107	TPC 241911T	TEMPO	43
240 x 191 x 147	TA 241915	TEMPO	42
250 x 255 x 120	P 252612	EURONORD	36
250 x 400 x 120	P 254012	EURONORD	36
255 x 180 x 63	PC 200/63 HG	MNX	25
255 x 180 x 63	PC 200/63 HT	MNX	25
255 x 180 x 63	PCM 200/63 G	MNX	25
255 x 180 x 63	PCM 200/63 T	MNX	25
255 x 180 x 75	PC 200/75 HG	MNX	25
255 x 180 x 75	PC 200/75 HT	MNX	25
255 x 180 x 75	PCM 200/75 G	MNX	25
255 x 180 x 75	PCM 200/75 T	MNX	25
255 x 180 x 88	PC 200/88 XHG	MNX	25
255 x 180 x 88	PC 200/88 XHT	MNX	25
255 x 180 x 100	PC 200/100 HG	MNX	25
255 x 180 x 100	PC 200/100 XHG	MNX	25
255 x 180 x 100	PC 200/100 HT	MNX	25
255 x 180 x 100	PCM 200/100 G	MNX	25
255 x 180 x 100	PCM 200/100 XG	MNX	25
255 x 180 x 100	PCM 200/100 T	MNX	25
255 x 180 x 100	ABS 200/100 HG	MNX	25
255 x 180 x 125	PC 200/125 XHG	MNX	25
255 x 180 x 125	PC 200/125 XHT	MNX	25
255 x 180 x 125	PCM 200/125 XG	MNX	25
255 x 180 x 125	PCM 200/125 XT	MNX	25
255 x 180 x 150	PC 200/150 HG	MNX	25
255 x 180 x 150	PC 200/150 HT	MNX	25
255 x 180 x 150	PCM 200/150 G	MNX	25
255 x 180 x 150	PCM 200/150 T	MNX	25
255 x 180 x 150	ABS 200/150 HG	MNX	25
255 x 180 x 175	PC 200/175 XHG	MNX	25
255 x 180 x 175	PC 200/175 XHT	MNX	25
255 x 180 x 175	PCM 200/175 XG	MNX	25
255 x 180 x 175	PCM 200/175 XT	MNX	25
257 x 219 x 122	PC 25/22-C3	CARDMASTER	49
257 x 219 x 135	PC 25/22-FC3	CARDMASTER	49
280 x 190 x 130	EKJB 130 G	EK	27
280 x 190 x 130	EKJB 130 T	EK	27
280 x 190 x 130	PC 2819 13 G	SOLID	29
280 x 190 x 130	PC 2819 13 T	SOLID	29
280 x 190 x 130	PC 2819 13 G-2FSH	SOLID	29
280 x 190 x 130	PC 2819 13 T-2FSH	SOLID	29
280 x 190 x 130	ABS 2819 13 G	SOLID	30

尺寸	订货号	产品系列	页码
280 x 190 x 180	EKJB 180 G	EK	27
280 x 190 x 180	EKJB 180 T	EK	27
280 x 190 x 180	PC 2819 18 G	SOLID	29
280 x 190 x 180	PC 2819 18 T	SOLID	29
280 x 190 x 180	PC 2819 18 G-2FSH	SOLID	29
280 x 190 x 180	PC 2819 18 T-2FSH	SOLID	29
280 x 219 x 156	PC 25/22-3	CARDMASTER	49
280 x 219 x 156	ABS 25/22-3	CARDMASTER	49
280 x 280 x 130	EKOE 130 G	EK	27
280 x 280 x 130	EKOE 130 T	EK	27
280 x 280 x 130	PC 2828 13 G	SOLID	29
280 x 280 x 130	PC 2828 13 T	SOLID	29
280 x 280 x 130	PC 2828 13 G-2FSH	SOLID	29
280 x 280 x 130	PC 2828 13 T-2FSH	SOLID	29
280 x 280 x 130	ABS 2828 13 G	SOLID	30
280 x 280 x 180	EKOE 180 G	EK	27
280 x 280 x 180	EKOE 180 T	EK	27
280 x 280 x 180	PC 2828 18 G	SOLID	29
280 x 280 x 180	PC 2828 18 T	SOLID	29
280 x 280 x 180	PC 2828 18 G-2FSH	SOLID	29
280 x 280 x 180	PC 2828 18 T-2FSH	SOLID	29
280 x 280 x 180	ABS 2828 18 G	SOLID	30
289 x 239 x 107	TA 292411	TEMPO	42
289 x 239 x 107	TPC 292411	TEMPO	43
289 x 239 x 107	TPC 292411T	TEMPO	43
289 x 239 x 147	TA 292415	TEMPO	42
300 x 200 x 150	ARCA 302015	ARCA IEC	16
300 x 200 x 150	ARCA 302015 No MP*	ARCA IEC	16
300 x 200 x 150	ARCA 302015W	ARCA IEC	16
300 x 200 x 150	ARCA 302015W No MP*	ARCA IEC	16
300 x 200 x 170	CAB PCQ 302017 G	QUICK	47
300 x 200 x 170	CAB PCQ 302017 T	QUICK	47
300 x 200 x 170	CAB ABSQ 302017 G	QUICK	47
300 x 200 x 180	CAB PC 302018 G	CAB	21
300 x 200 x 180	CAB PC 302018 G3B	CAB	21
300 x 200 x 180	CAB PC 302018 T	CAB	21
300 x 200 x 180	CAB PC 302018 T3B	CAB	22
300 x 200 x 180	CAB ABS 302018 G	CAB	22
300 x 300 x 170	CAB PCQ 303017 G	QUICK	47
300 x 300 x 170	CAB PCQ 303017 T	QUICK	47
300 x 300 x 170	CAB ABSQ 303017 G	QUICK	47
300 x 300 x 180	CAB PC 303018 G	CAB	21
300 x 300 x 180	CAB PC 303018 G3B	CAB	21
300 x 300 x 180	CAB PC 303018 T	CAB	21
300 x 300 x 180	CAB PC 303018 T3B	CAB	22
300 x 300 x 180	CAB ABS 303018 G	CAB	22
300 x 300 x 210	ARCA 303021	ARCA IEC	16
300 x 300 x 210	ARCA 303021 No MP*	ARCA IEC	16
300 x 300 x 210	ARCA 303021W	ARCA IEC	16
300 x 300 x 210	ARCA 303021W No MP*	ARCA IEC	16
300 x 400 x 150	ARCA 304015	ARCA IEC	16
300 x 400 x 150	ARCA 304015 No MP*	ARCA IEC	16
300 x 400 x 150	ARCA 304015W	ARCA IEC	16
300 x 400 x 150	ARCA 304015W No MP*	ARCA IEC	16
300 x 400 x 180	CAB PC 304018 G	CAB	21
300 x 400 x 180	CAB PC 304018 G3B	CAB	21
300 x 400 x 180	CAB PC 304018 T	CAB	21
300 x 400 x 180	CAB PC 304018 T3B	CAB	22
300 x 400 x 210	ARCA 304021	ARCA IEC	16
300 x 400 x 210	ARCA 304021 No MP*	ARCA IEC	16
300 x 400 x 210	ARCA 304021W	ARCA IEC	16
300 x 400 x 210	ARCA 304021W No MP*	ARCA IEC	16
310 x 400 x 110	ALCS 314011	ALCS	22
310 x 400 x 110	ALCS 314011 UP	ALCS	16
310 x 403 x 180	ALN 314018	ALN	40
310 x 403 x 180	ALN 314018 UP	ALN	40
310 x 403 x 180	ALCS 314018	ALCS	40
310 x 403 x 180	ALCS 314018 UP	ALCS	40
310 x 600 x 110	ALN 316011	ALN	40
310 x 600 x 110	ALN 316011 UP	ALN	40
310 x 600 x 110	ALCS 316011	ALCS	40
310 x 600 x 110	ALCS 316011 UP	ALCS	40
310 x 600 x 180	ALN 316018	ALN	40
310 x 600 x 180	ALN 316018 UP	ALN	40
310 x 600 x 180	ALCS 316018	ALCS	40
310 x 600 x 180	ALCS 316018 UP	ALCS	40
310 x 600 x 180	ALN 316018	ALN	40
310 x 600 x 180	ALCS 316018	ALCS	40
314 x 260 x 95	PC 30/25-C3	CARDMASTER	49
314 x 260 x 110	PC 30/25-FC3	CARDMASTER	49
315 x 215 x 170	CAB P 302017	CAB	22
320 x 220 x 150	NEO PC 322215 G	NEO	16
320 x 220 x 150	NEO PC 322215 T	NEO	32
320 x 260 x 129	PC 30/25-3	CARDMASTER	49
320 x 260 x 129	ABS 30/25-3	CARDMASTER	49
320 x 320 x 150	NEO PC 323215 G	NEO	32
320 x 320 x 150	NEO PC 323215 T	NEO	32
344 x 289 x 117	TA 342912	TEMPO	42
344 x 289 x 117	TPC 342912	TEMPO	43
344 x 289 x 117	TPC 342912T	TEMPO	43
344 x 289 x 157	TA 342916	TEMPO	42
360 x 255 x 152	PC 300/150 ZG	MNX	25
360 x 255 x 152	PC 300/150 ZT	MNX	25
360 x 400 x 120	ABQ3 364012	EURONORD	36
360 x 400 x 151	AB 364015	EURONORD	36

尺寸	订货号	产品系列	页码	尺寸	订货号	产品系列	页码
380 x 190 x 130	EKMB 130 G	EK	27	500 x 400 x 210	ARCA 504021 No MP*	ARCA IEC	16
380 x 190 x 130	EKMB 130 T	EK	27	500 x 400 x 210	ARCA 504021S	ARCA IEC	16
380 x 190 x 130	PC 3819 13 G	SOLID	29	500 x 400 x 210	ARCA 504021S No MP*	ARCA IEC	16
380 x 190 x 130	PC 3819 13 T	SOLID	29	500 x 400 x 210	ARCA 504021W	ARCA IEC	16
380 x 190 x 130	PC 3819 13 G-2FSH	SOLID	29	500 x 400 x 210	ARCA 504021W No MP*	ARCA IEC	16
380 x 190 x 130	PC 3819 13 T-2FSH	SOLID	29	500 x 500 x 210	ARCA 505021	ARCA IEC	16
380 x 190 x 130	ABS 3819 13 G	SOLID	30	500 x 500 x 210	ARCA 505021 No MP*	ARCA IEC	16
380 x 190 x 180	EKMB 180 G	EK	27	500 x 500 x 210	ARCA 505021S	ARCA IEC	16
380 x 190 x 180	EKMB 180 T	EK	27	500 x 500 x 210	ARCA 505021S No MP*	ARCA IEC	16
380 x 190 x 180	PC 3819 18 G	SOLID	29	500 x 500 x 210	ARCA 505021W	ARCA IEC	16
380 x 190 x 180	PC 3819 18 T	SOLID	29	500 x 500 x 210	ARCA 505021W No MP*	ARCA IEC	16
380 x 190 x 180	PC 3819 18 G-2FSH	SOLID	29	500 x 700 x 300	ARCA 507030	ARCA IEC	16
380 x 190 x 180	PC 3819 18 T-2FSH	SOLID	29	500 x 700 x 300	ARCA 507030 No MP*	ARCA IEC	16
380 x 280 x 130	EKPE 130 G	EK	27	500 x 700 x 300	ARCA 507030S	ARCA IEC	16
380 x 280 x 130	EKPE 130 T	EK	27	500 x 700 x 300	ARCA 507030S No MP*	ARCA IEC	16
380 x 280 x 130	PC 3828 13 G	SOLID	29	500 x 700 x 300	ARCA 507030W	ARCA IEC	16
380 x 280 x 130	PC 3828 13 T	SOLID	29	500 x 700 x 300	ARCA 507030W No MP*	ARCA IEC	16
380 x 280 x 130	PC 3828 13 G-2FSH	SOLID	29	515 x 415 x 230	CAB P 504023	CAB	22
380 x 280 x 130	PC 3828 13 T-2FSH	SOLID	29	560 x 280 x 130	EKTH 130 G	EK	27
380 x 280 x 130	ABS 3828 13 G	SOLID	30	560 x 280 x 130	EKTH 130 T	EK	27
380 x 280 x 180	EKPE 180 G	EK	27	560 x 280 x 130	PC 5628 13 G	SOLID	29
380 x 280 x 180	EKPK 180 G	EK	27	560 x 280 x 130	PC 5628 13 T	SOLID	29
380 x 280 x 180	EKPL 180 G	EK	27	560 x 280 x 130	PC 5628 13 G-3FSH	SOLID	29
380 x 280 x 180	EKPE 180 T	EK	27	560 x 280 x 130	PC 5628 13 T-3FSH	SOLID	29
380 x 280 x 180	EKPK 180 T	EK	27	560 x 380 x 180	EKUH 180 G	EK	27
380 x 280 x 180	EKPL 180 T	EK	27	560 x 380 x 180	EKUM 180 G	EK	27
380 x 280 x 180	PC 3828 18 G	SOLID	29	560 x 380 x 180	EKUN 180 G	EK	27
380 x 280 x 180	PC 3828 18 T	SOLID	29	560 x 380 x 180	EKUH 180 T	EK	27
380 x 280 x 180	PC 3828 18 G-2FSH	SOLID	29	560 x 380 x 180	EKUM 180 T	EK	27
380 x 280 x 180	PC 3828 18 T-2FSH	SOLID	29	560 x 380 x 180	EKUN 180 T	EK	27
380 x 280 x 180	ABS 3828 18 G	SOLID	30	560 x 380 x 180	PC 5638 18 G	SOLID	29
380 x 280 x 230	EKPK 230 G	EK	27	560 x 380 x 180	PC 5638 18 T	SOLID	29
380 x 280 x 230	EKPL 230 G	EK	27	560 x 380 x 180	PC 5638 18 G-3FSH	SOLID	29
380 x 280 x 230	EKPK 230 T	EK	27	560 x 380 x 180	PC 5638 18 T-3FSH	SOLID	29
380 x 280 x 230	EKPL 230 T	EK	27	600 x 300 x 170	CAB PCQ 603017 G	QUICK	47
383 x 316 x 134	PC 36/31-C3	CARDMASTER	49	600 x 300 x 170	CAB PCQ 603017 T	QUICK	47
390 x 316 x 167	PC 36/31-3	CARDMASTER	49	600 x 400 x 210	ARCA 604021	ARCA IEC	16
390 x 316 x 167	ABS 36/31-3	CARDMASTER	49	600 x 400 x 210	ARCA 604021 No MP*	ARCA IEC	16
400 x 300 x 150	ARCA 403015	ARCA IEC	16	600 x 400 x 210	ARCA 604021S	ARCA IEC	16
400 x 300 x 150	ARCA 403015 No MP*	ARCA IEC	16	600 x 400 x 210	ARCA 604021S No MP*	ARCA IEC	16
400 x 300 x 150	ARCA 403015S	ARCA IEC	16	600 x 400 x 210	ARCA 604021W	ARCA IEC	16
400 x 300 x 150	ARCA 403015S No MP*	ARCA IEC	16	600 x 400 x 210	ARCA 604021W No MP*	ARCA IEC	16
400 x 300 x 150	ARCA 403015W	ARCA IEC	16	600 x 400 x 210	CAB PCQ 604021 G	QUICK	47
400 x 300 x 150	ARCA 403015W No MP*	ARCA IEC	16	600 x 400 x 210	CAB PCQ 604021 T	QUICK	47
400 x 300 x 170	CAB PCQ 403017 G	QUICK	47	600 x 400 x 220	CAB PC 604022 G	CAB	21
400 x 300 x 170	CAB PCQ 403017 T	QUICK	47	600 x 400 x 220	CAB PC 604022 G3B	CAB	21
400 x 300 x 170	CAB ABSQ 403017 G	QUICK	47	600 x 400 x 220	CAB PC 604022 T	CAB	21
400 x 300 x 180	CAB PC 403018 G	CAB	21	600 x 400 x 220	CAB PC 604022 T3B	CAB	22
400 x 300 x 180	CAB PC 403018 G3B	CAB	21	600 x 400 x 270	CAB PCQ 604027 G	QUICK	47
400 x 300 x 180	CAB PC 403018 T	CAB	21	600 x 400 x 270	CAB PCQ 604027 T	QUICK	47
400 x 300 x 180	CAB PC 403018 T3B	CAB	22	600 x 800 x 300	ARCA 608030	ARCA IEC	16
400 x 300 x 180	CAB ABS 403018 G	CAB	22	600 x 800 x 300	ARCA 608030 No MP*	ARCA IEC	16
400 x 300 x 210	ARCA 403021	ARCA IEC	16	600 x 800 x 300	ARCA 608030S	ARCA IEC	16
400 x 300 x 210	ARCA 403021 No MP*	ARCA IEC	16	600 x 800 x 300	ARCA 608030S No MP*	ARCA IEC	16
400 x 300 x 210	ARCA 403021S	ARCA IEC	16	600 x 800 x 300	ARCA 608030W	ARCA IEC	16
400 x 300 x 210	ARCA 403021S No MP*	ARCA IEC	16	600 x 800 x 300	ARCA 608030W No MP*	ARCA IEC	16
400 x 300 x 210	ARCA 403021W	ARCA IEC	16	615 x 415 x 230	CAB P 604023	CAB	22
400 x 300 x 210	ARCA 403021W No MP*	ARCA IEC	16	700 x 500 x 300	ARCA 705030	ARCA IEC	16
400 x 300 x 230	CAB PCQ 403023 G	QUICK	47	700 x 500 x 300	ARCA 705030 No MP*	ARCA IEC	16
400 x 300 x 230	CAB PCQ 403023 T	QUICK	47	700 x 500 x 300	ARCA 705030S	ARCA IEC	16
400 x 400 x 170	CAB PCQ 404017 G	QUICK	47	700 x 500 x 300	ARCA 705030S No MP*	ARCA IEC	16
400 x 400 x 170	CAB PCQ 404017 T	QUICK	47	700 x 500 x 300	ARCA 705030W	ARCA IEC	16
400 x 400 x 210	ARCA 404021	ARCA IEC	16	700 x 500 x 300	ARCA 705030W No MP*	ARCA IEC	16
400 x 400 x 210	ARCA 404021 No MP*	ARCA IEC	16	735 x 535 x 270	CAB P 705027	CAB	22
400 x 400 x 210	ARCA 404021S	ARCA IEC	16	760 x 560 x 250	EKWH 250 G NEW	EK	27
400 x 400 x 210	ARCA 404021S No MP*	ARCA IEC	16	760 x 560 x 250	PC 7656 25 G	SOLID	29
400 x 400 x 210	ARCA 404021W	ARCA IEC	16	800 x 600 x 300	ARCA 806030	ARCA IEC	16
400 x 400 x 210	ARCA 404021W No MP*	ARCA IEC	16	800 x 600 x 300	ARCA 806030 No MP*	ARCA IEC	16
400 x 500 x 200	CAB PC 405020 G	CAB	21	800 x 600 x 300	ARCA 806030S	ARCA IEC	16
400 x 500 x 200	CAB PC 405020 G3B	CAB	21	800 x 600 x 300	ARCA 806030S No MP*	ARCA IEC	16
400 x 500 x 200	CAB PC 405020 T	CAB	21	800 x 600 x 300	ARCA 806030W	ARCA IEC	16
400 x 500 x 200	CAB PC 405020 T3B	CAB	22	800 x 600 x 300	ARCA 806030W No MP*	ARCA IEC	16
400 x 500 x 210	ARCA 405021	ARCA IEC	16	835 x 635 x 300	CAB P 806030	CAB	22
400 x 500 x 210	ARCA 405021 No MP*	ARCA IEC	16	1035 x 835 x 300	FI-10PIN-N	PINBOX	51
400 x 500 x 210	ARCA 405021S	ARCA IEC	16				
400 x 500 x 210	ARCA 405021S No MP*	ARCA IEC	16				
400 x 500 x 210	ARCA 405021W	ARCA IEC	16				
400 x 500 x 210	ARCA 405021W No MP*	ARCA IEC	16				
400 x 600 x 210	ARCA 406021	ARCA IEC	16				
400 x 600 x 210	ARCA 406021 No MP*	ARCA IEC	16				
400 x 600 x 210	ARCA 406021S	ARCA IEC	16				
400 x 600 x 210	ARCA 406021S No MP*	ARCA IEC	16				
400 x 600 x 210	ARCA 406021W	ARCA IEC	16				
400 x 600 x 210	ARCA 406021W No MP*	ARCA IEC	16				
405 x 400 x 120	P 404012	EURONORD	36				
415 x 315 x 170	CAB P 403017	CAB	22				
420 x 320 x 150	NEO PC 324215 G	NEO	32				
420 x 320 x 150	NEO PC 324215 T	NEO	32				
500 x 400 x 200	CAB PC 504020 G	CAB	21				
500 x 400 x 200	CAB PC 504020 G3B	CAB	21				
500 x 400 x 200	CAB PC 504020 T	CAB	21				
500 x 400 x 200	CAB PC 504020 T3B	CAB	22				
500 x 400 x 210	ARCA 504021	ARCA IEC	16				

销售办公室

芬兰

Fibox Oy Ab
Keilaranta 17c
02150 Espoo
电话: +358 207 785 700
传真: +358 207 785 702
邮箱: info@fibox.fi

丹麦

Fibox A/S
Taastrup Hovedgade 101, 1. sal,
2630 Taastrup
电话: +45 4371 8055
传真: +45 43 71 80 35
邮箱: fibox@fibox.dk

德国

Fibox GmbH
Rehwinkel 30
32457 Porta Westfalica
电话: +49 5731 86946 0
传真: +49 5731 86946 50
邮箱: infode@fibox.com

芬兰

Fibox Tested Systems Oy
Hovinpelto 2
74700 Kiuruvesi
电话: +358 207 785 700
传真: +358 207 785 851
邮箱: info@fibox.fi

法国

Fibox France SARL
28, rue Paul Henri Spaak
Parc de l'Esplanade
77400 Saint Thibault des Vignes
电话: +33 1 60 21 17 17
传真: +33 16021 17 18
邮箱: service.client@fibox.com

英国

Fibox Ltd
Suite 25, Durham Tees Valley
Business Centre,
Orde Wingate Way,
Stockton-on-Tees TS19 0GD
电话: +44 1642 604 400
传真: +44 1642 604 600
邮箱: salesuk@fibox.com

荷兰

Fibox Benelux
Postbus 350
7570 AJ Oldenzaal
电话: +31 541 539039
传真: +31 541 533399
邮箱: info@fibox.nl

波兰

Fibox Sp. z o.o.
ul. Dzieciola 19
04-988 Warszawa
电话: +48 22 256 57 99
传真: +48 22 256 57 90
邮箱: info@fibox.pl

瑞典

Fibox AB
Ekbacksvägen 28
16869 Bromma
电话: +46 8 792 2670
传真: +46 8 792 0164
邮箱: info@fibox.se

瑞士

Fibox (Schweiz) GmbH
Neubrunnstraße 1
9205 Waldkirch (SG)
电话: +41 55 617 20 80
传真: +41 55 617 20 89
邮箱: info.ch@fibox.com

美国

Fibox Inc.
810 Cromwell Park Drive,
Suite R, Glen Burnie
MD 21061
电话: +1 410 760 9696
传真: +1 410 760 8686
邮箱: sales@fiboxusa.com

销售与生产基地

中国

菲宝斯（上海）电气有限公司
上海市闵行区都会路 1885 号 2 栋一楼
电话: +86 21 6495 9922
传真: +86 21 6495 9667
邮箱: sales.cn@fibox.com

中国

广州菲宝克斯工程塑料有限公司
广东省广州市黄埔区东区东鹏大道 36 号
电话: +86 20 3206 7660
传真: +86 20 3206 7661
邮箱: sales.cn@fibox.com

日本

Fibox Japan Office
Zip# 542-0081 303, Daiwa building,
2-4-19, Minamisenba,
Chuo-Ku, Osaka
电话: +81 6 4963 3752
传真: +81 6 4963 3762
邮箱: m.takeda@fibox.co.jp

韩国

Fibox Ltd (Korea)
11-25, Songdo-dong
Yeonsu-gu, Incheon
电话: +82 32 814 6742
传真: +82 32 814 6077
邮箱: sales@fibox.co.kr

印度

Fibox India Private Limited
Site i, Talegaon-Chakan Rd
Mahalunge Ingale
Maharashtra 410501
电话: +91 02135 666777
传真: +91 02135 666789
邮箱: viren.shah@fibox.com



FIBOX

Enclosing innovations

菲宝斯广州

广州菲宝克斯工程塑料有限公司

电话：020-61790199

地址：中国广东省广州市黄埔区东区东鹏大道36号

菲宝斯上海

菲宝斯（上海）电气有限公司

电话：021-64959922

地址：中国上海市闵行区都会路1885号2栋一楼

www.fibox.cn



微信公众号